



Hauptkatalog

Bilderrahmen

Passepartouts

Spiegel

Whiteboards

Made in Germany

M | Mende
Frames

MENDE FRAMES – QUALITÄTSRAHMEN AUS DEUTSCHLAND

Wir als deutsche Rahmenmanufaktur sind Ihr innovativer und flexibler Partner, wenn es um Rahmen geht. Aus unserem umfangreichen Sortiment an vorwiegend Holz-, aber auch Kunststoff- und Aluleisten, fertigen wir die gesamte Breite an Standardrahmen und bieten darüber hinaus Sondermaße in vielen Variationen. Dabei reicht unsere Palette von klassischen Rahmen mit detailreichen Ornamenten bis hin zu hochmodernen Rahmen, die in ihrer Formensprache auf das Notwendigste reduziert sind. Getreu unserem Slogan „Der passende Rahmen für Ihre Ideen“ beschränken wir uns nicht nur auf die Rahmung von Bildern. Egal ob Magnetwände, Spiegel, Fahrräder oder Fernseher – bei uns erhält Ihre Idee den passenden Rahmen!

Bitte beachten Sie bei Ihrer Wahl, dass trotz aller Sorgfalt leichte, drucktechnisch bedingte Farbabweichungen auftreten können. Auch durch die Verwendung des Naturmaterials Holz sind geringfügige Farb- und Formschwankungen möglich.



GREEN QUALITY

SERIE H003

Die Rahmen der Serie H003 bestehen durch eine schlichte runde Form. Sie überzeugen mit ihren schönen Holzfarbtönen. Die Rahmen sind aus Holz gefertigt, für Kartonpassepartouts geeignet und bis zu einer Größe von 18 x 24 cm mit einem Aufsteller ausgerüstet.

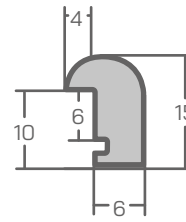

Angaben in mm

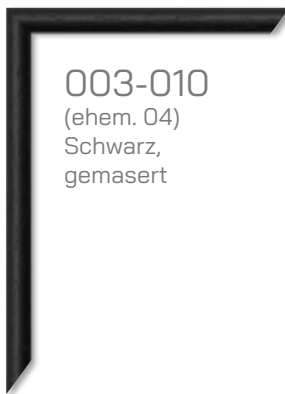

003-010
(ehem. 04)
Schwarz,
gemasert



003-020
(ehem. 05)
Natur,
gemasert



003-022
(ehem. 06)
Eiche,
gemasert



003-025
(ehem. 03)
Mahagoni,
gemasert

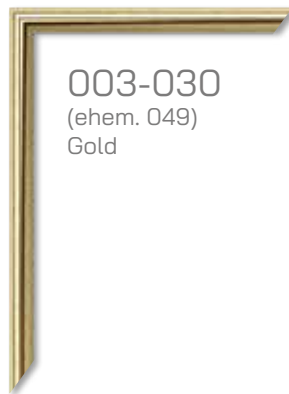

003-030
(ehem. 049)
Gold

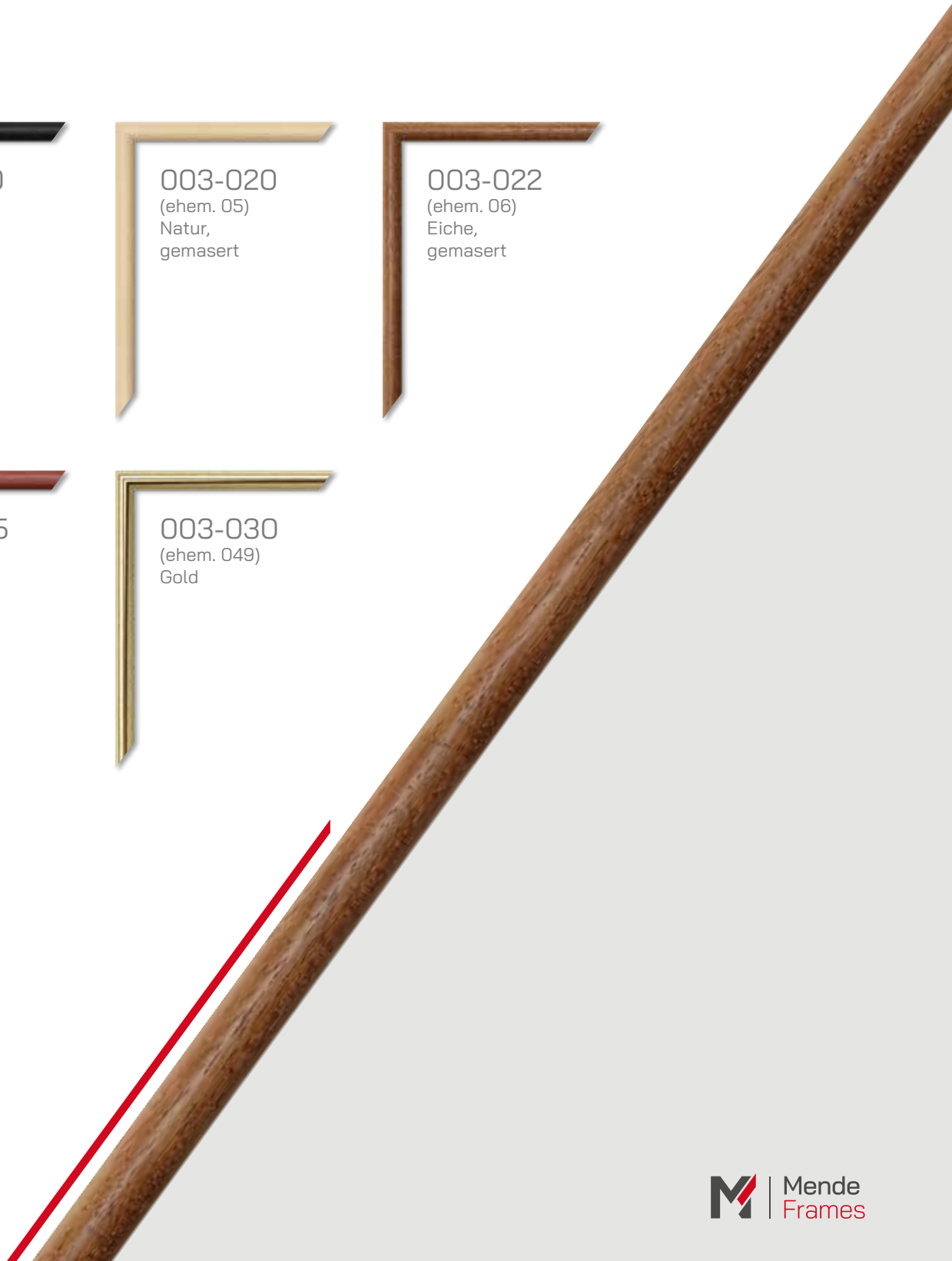

SERIE H004

Die Rahmen der Serie H004 bestehen durch eine schlichte runde Form in breiterer Ausführung als in der Serie H003. Sie überzeugen mit ihren schönen Holzfarbtönen. Die Rahmen sind aus Holz gefertigt, für Kartonpassepartouts geeignet und bis zu einer Größe von 18 x 24 cm mit einem Aufsteller ausgerüstet.

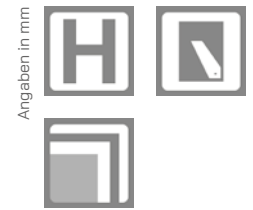
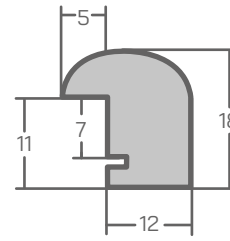

Angaben in mm



004-010
(ehem. 04B)
Schwarz,
gemasert

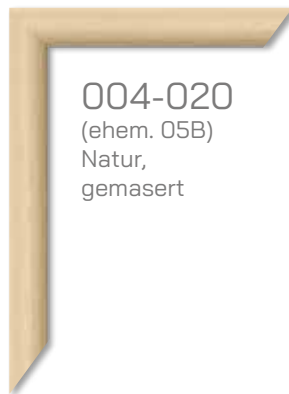

004-020
(ehem. 05B)
Natur,
gemasert



004-022
(ehem. 06B)
Eiche,
gemasert



004-025
(ehem. 03B)
Mahagoni,
gemasert



SERIE H007

Die Rahmen der Serie H007 zeichnen sich durch ein schlankes, klassisches Design aus, das Ihrem Motiv Raum zur Entfaltung lässt. Ganz nach Ihren Wünschen sind die Rahmen wahlweise mit oder ohne Goldkante erhältlich. Die Rahmen sind aus Echtholz und werden bis zu einer Größe von 18 x 24 cm mit einem Aufsteller ausgestattet.

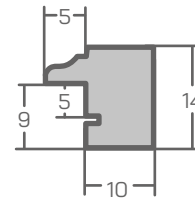

Angaben in mm



007-023
Nussbaum



007-083
Nussbaum
mit Gold

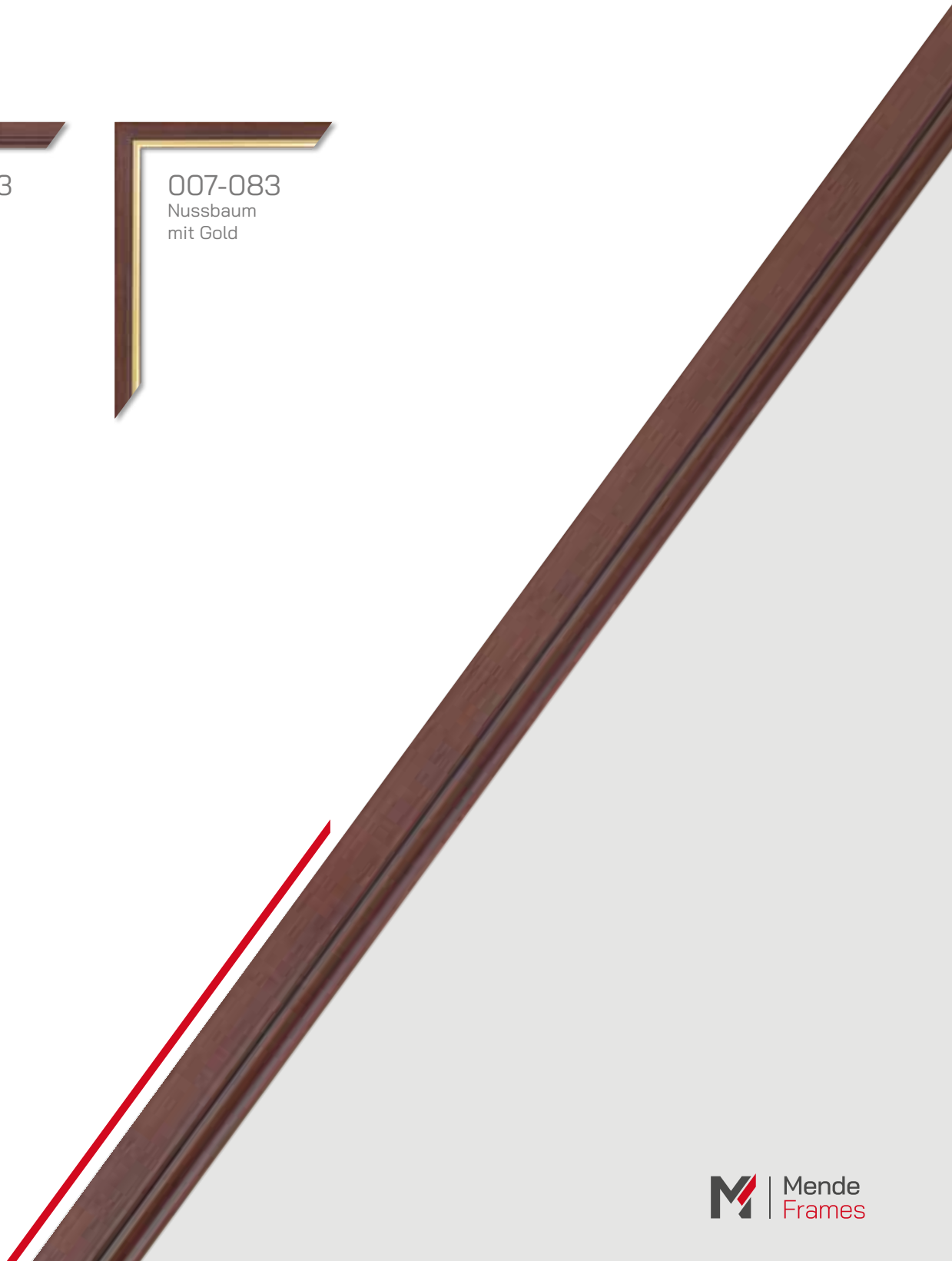

SERIE H011

Die Rahmen der Serie H011 zeichnen sich durch ein schlankes, schnörkellos-klassisches Design aus, das Ihrem Motiv Raum zur Entfaltung lässt. Eine einfache, zurückhaltende Farbgestaltung unterstützt diese Optik. Die Rahmen sind aus Holz und werden bis zu einer Größe von 18 x 24 cm mit einem Aufsteller ausgestattet.

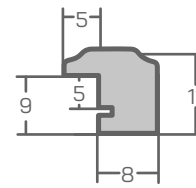

Angaben in mm

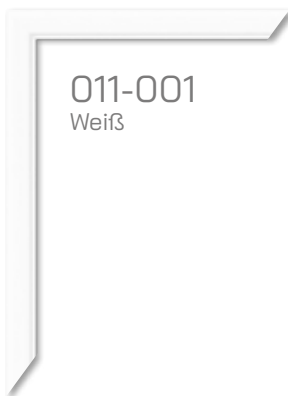

011-001
Weiß

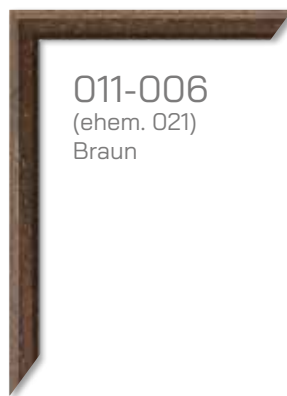

011-006
(ehem. 021)
Braun



011-010
(ehem. 041)
Schwarz

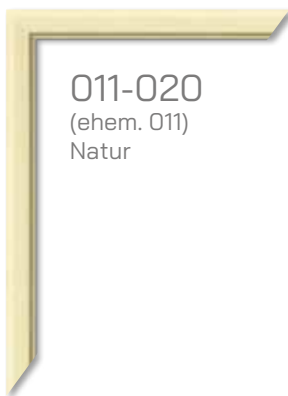

011-020
(ehem. 011)
Natur



011-025
(ehem. 031)
Mahagoni

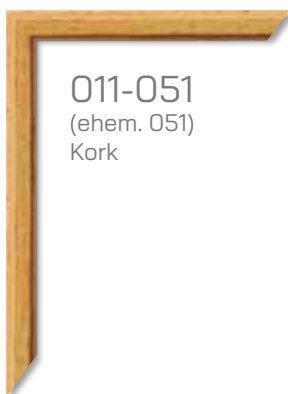

011-051
(ehem. 051)
Kork

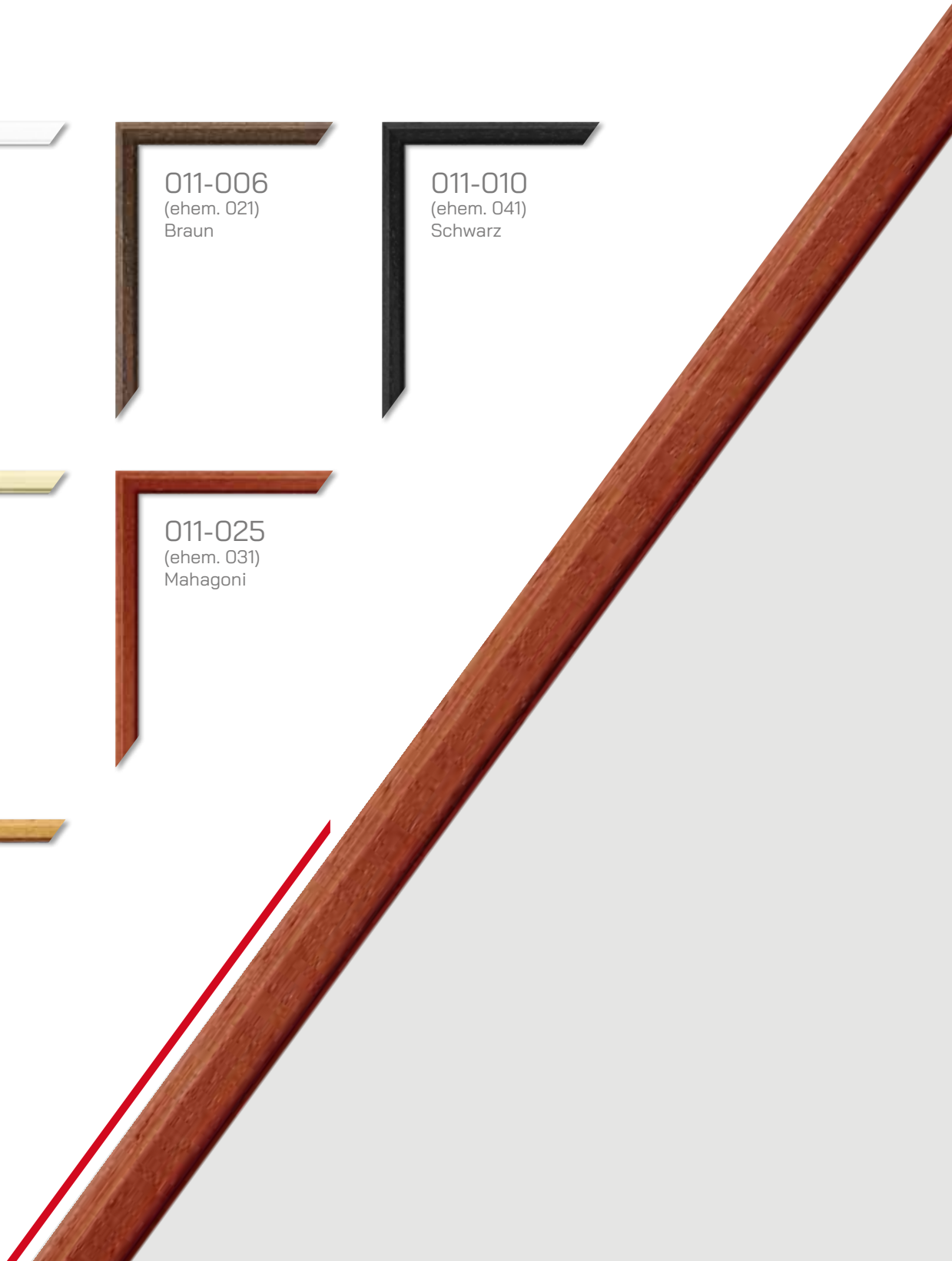

SERIE H14B

Charakteristisch für diese Rahmen sind ihr Wurzelholzdesign. Die Rahmen sind aus Echtholz gefertigt, für Kartonpassepartouts geeignet und bis zu einer Größe von 18 x 24 cm mit einem Aufsteller ausgerüstet.

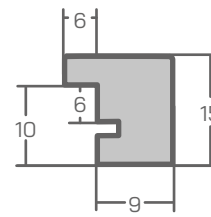

Angaben in mm



14B-097
(ehem. 014-00h)
(ehem. 14 h)
Wurzelholz,
hell

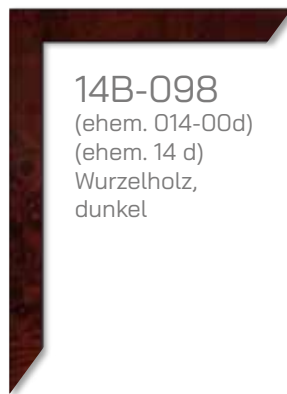

14B-098
(ehem. 014-00d)
(ehem. 14 d)
Wurzelholz,
dunkel

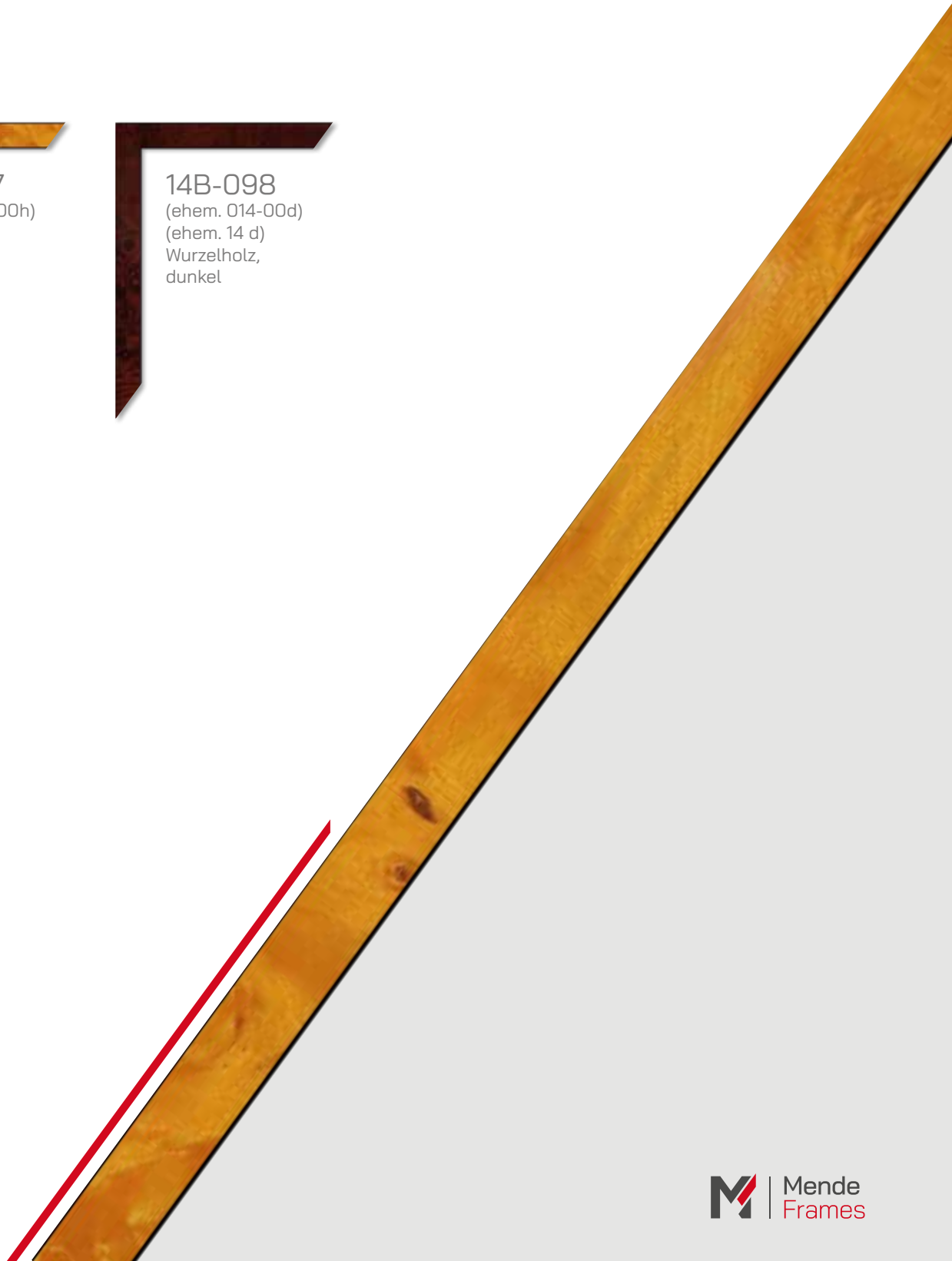

SERIE H14C

Charakteristisch für diese Rahmen sind ihr Wurzelholzdesign. Die Rahmen sind aus Echtholz gefertigt, für Kartonpassepartouts geeignet und bis zu einer Größe von 18 x 24 cm mit einem Aufsteller ausgerüstet.

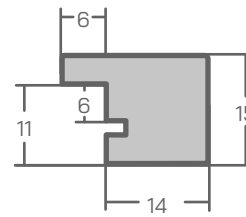

Angaben in mm



14C-097
(ehem. 014-02h)
Wurzelholz,
hell

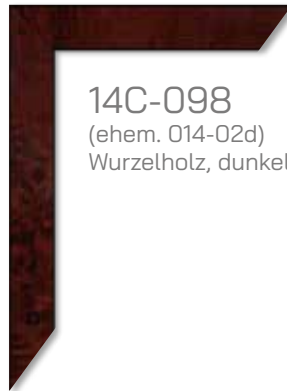

14C-098
(ehem. 014-02d)
Wurzelholz, dunkel



SERIE H14D

Charakteristisch für diese Rahmen sind ihr Wurzelholzdesign. Die Rahmen sind aus Echtholz gefertigt, für Kartonpassepartouts geeignet und bis zu einer Größe von 18 x 24 cm mit einem Aufsteller ausgerüstet.

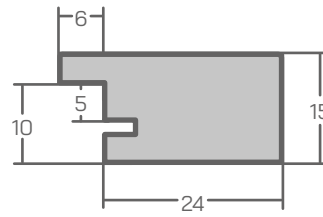

Angaben in mm

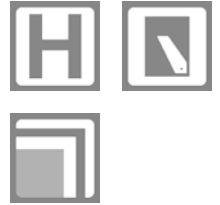

14D-097
Wurzelholz,
hell

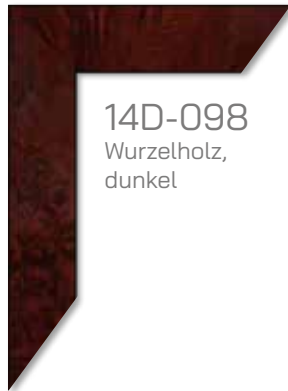

14D-098
Wurzelholz,
dunkel

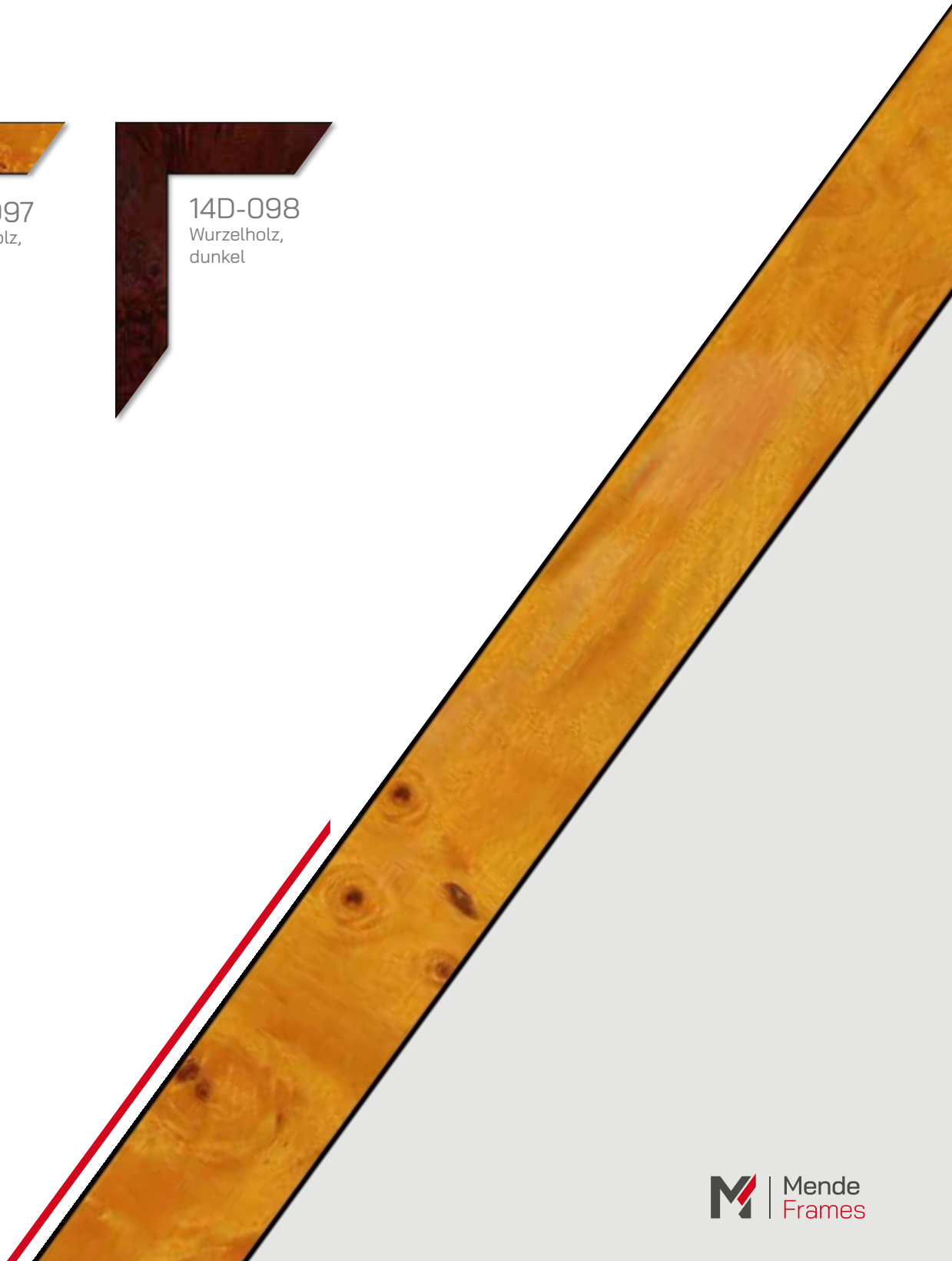

SERIE H14E

Charakteristisch für diese Rahmen sind ihr Wurzelholzdesign. Die Serie E ist das breiteste Profil dieser Serienreihe. Die Rahmen sind aus Echtholz gefertigt, für Kartonpassepartouts geeignet und bis zu einer Größe von 18 x 24 cm mit einem Aufsteller ausgerüstet.

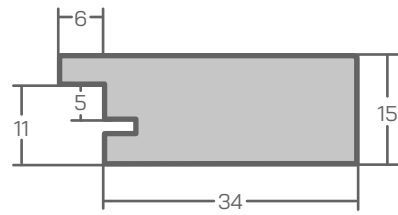

Angaben in mm



14E-097
Wurzelholz,
hell



14E-098
Wurzelholz,
dunkel



SERIE H015

Der Rahmen H015 besticht durch seine antike Optik mit Goldkante. Er ist aus Holz gefertigt, für Kartonpassepartouts geeignet und bis zu einer Größe von 18 x 24 cm mit einem Aufsteller ausgerüstet.

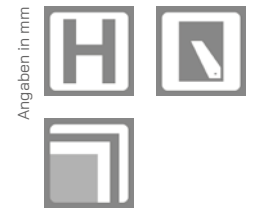
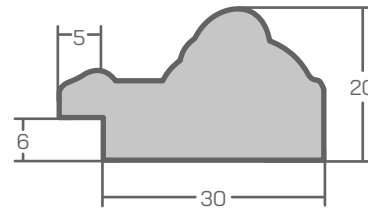

015-006
(ehem. 15)
Braun

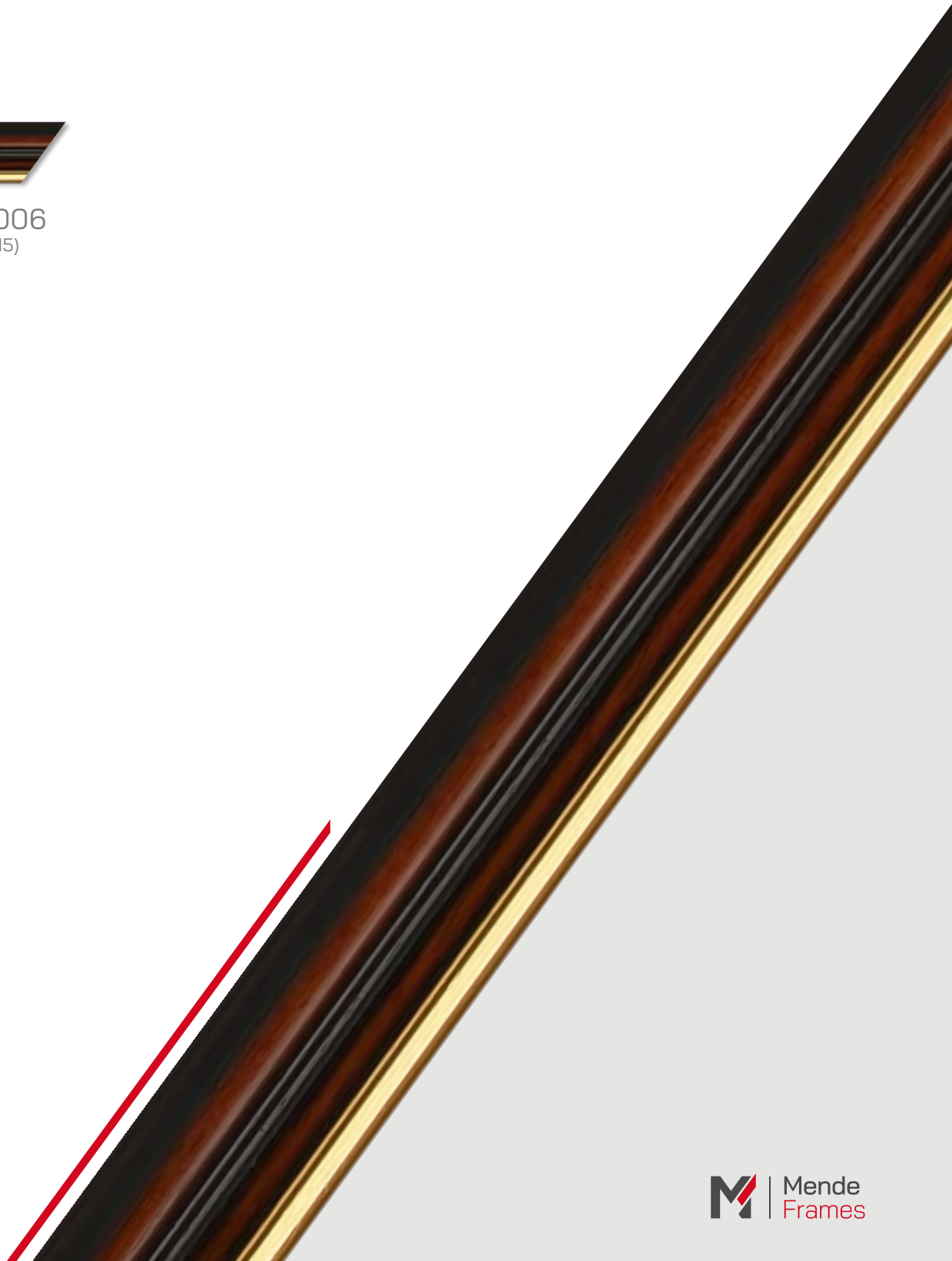

SERIE H017

Die Rahmen der Serie H017 bestehen durch ihre antike Optik mit oder ohne Goldkante. Sie sind aus Holz gefertigt, für Kartonpassepartouts geeignet und bis zu einer Größe von 18 x 24 cm mit einem Aufsteller ausgerüstet. Aufgrund der Holzstärke sind auch größere Formate realisierbar.

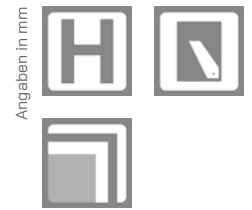
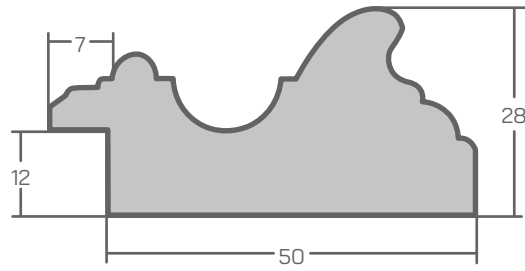

Angaben in mm

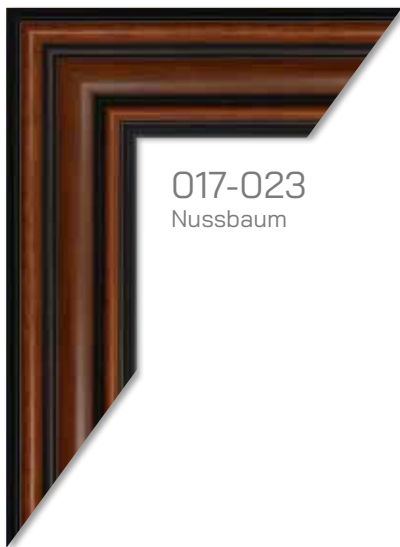

017-023
Nussbaum



017-083
Nussbaum mit
Goldkante

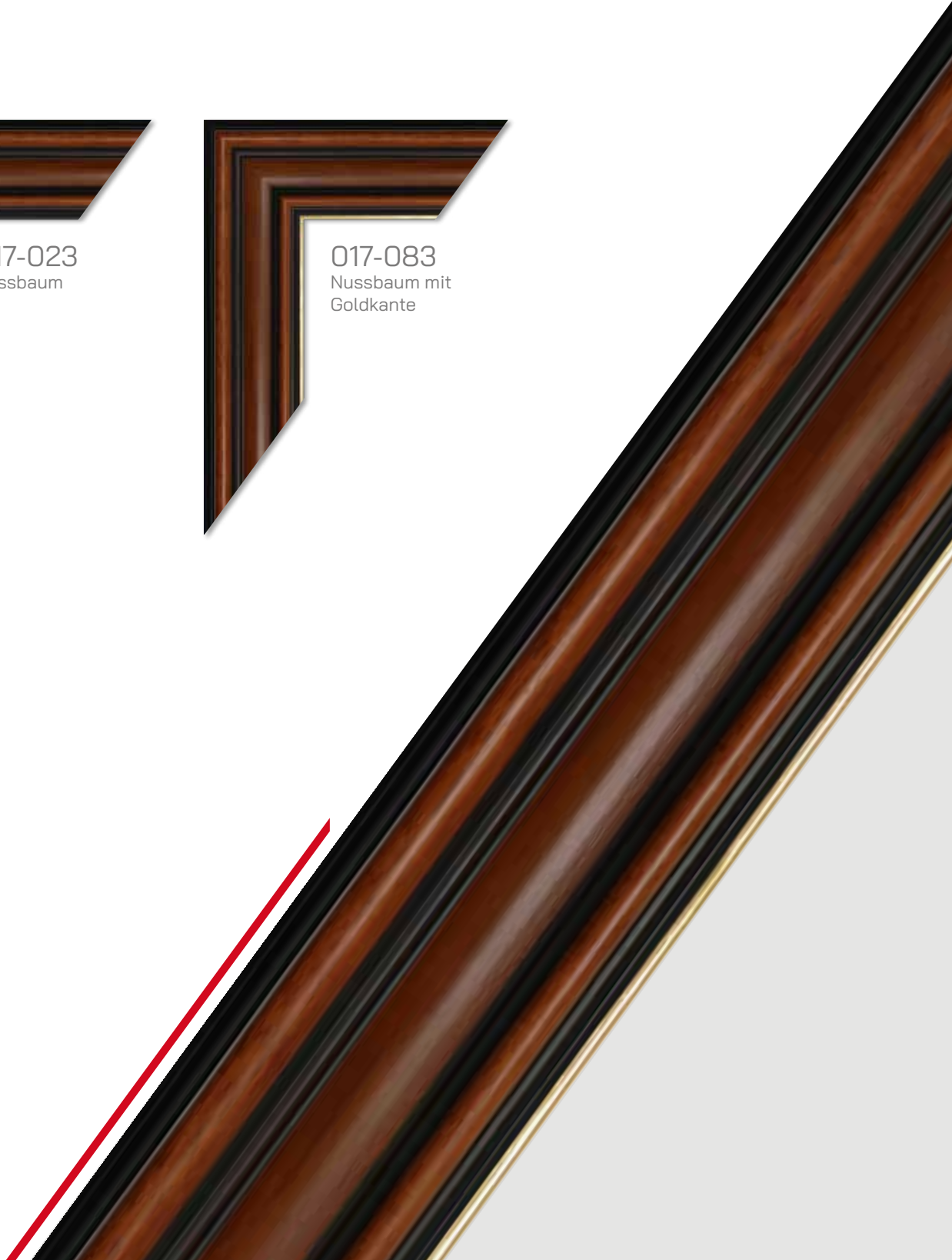

SERIE H025

Diese handgefertigte Bilderrahmenleiste aus hochwertigem Holz bringt mit ihrem charmanten Landhausstil Wärme und Natürlichkeit in Ihr Zuhause. Perfekt für ein stilvolles Ambiente mit rustikalem Charme! Die Rahmen sind bis zu einer Größe von 18 x 24 cm mit einem Aufsteller ausgerüstet und sind geeignet für Kartonpassepartouts.

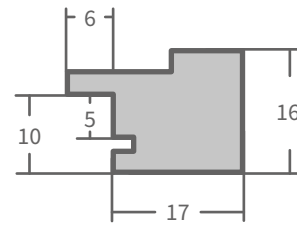

Angaben in mm



025-301
Weiß,
gemasert



025-022
Eiche



025-310
Schwarz,
gemasert



SERIE H030

Die Rahmen der Serie H030 bestehen durch schöne Holzfarbtöne. Die Rahmen sind bis zu einer Größe von 18 x 24 cm mit einem Aufsteller ausgerüstet und für Kartonpassepartouts geeignet.

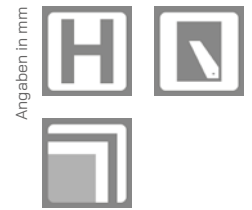
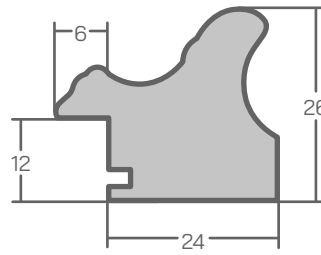

Angaben in mm



038
(ehem. 38)
Natur



SERIE H080

Die Serie H080 besticht durch ihr modernes Profil. Die Rahmen sind bis zu einer Größe von 18 x 24 cm mit einem Aufsteller ausgerüstet und für Kartonpassepartouts geeignet.

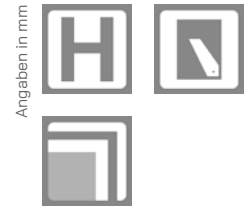
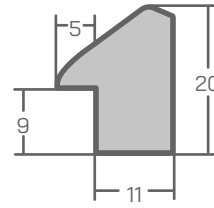

Angaben in mm

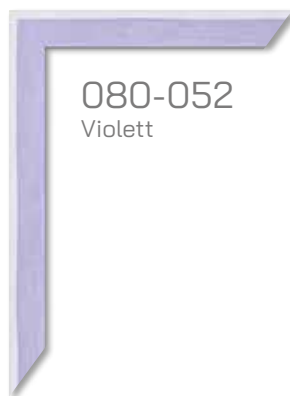
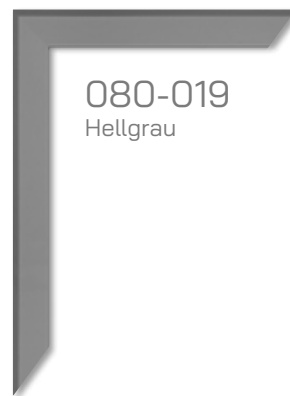
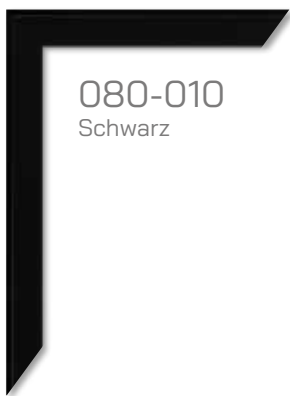
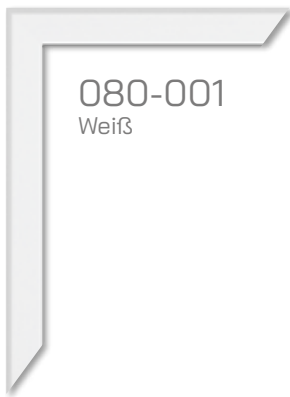

SERIE H120 (1/2)

Die Rahmen der Serie H120 bestehen durch ihre Natürlichkeit. Die Rahmen sind bis zu einer Größe von 18 x 24 cm mit einem Aufsteller ausgerüstet und für Kartonpassepartouts geeignet.

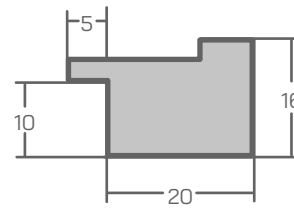

Angaben in mm



120-001
Weiß,
glatt



120-009
Grau,
glatt



120-010
Schwarz,
glatt



120-071
Creme



120-099
Weiß,
dunkel abgesetzte
Kante



SERIE H120 (2/2)

Die Rahmen der Serie H120 bestehen durch ihre Natürlichkeit. Die Rahmen sind bis zu einer Größe von 18 x 24 cm mit einem Aufsteller ausgerüstet und für Kartonpassepartouts geeignet.

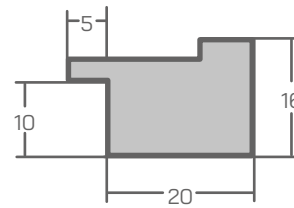

Angaben in mm



120-302
Rot,
gemasert



120-303
Grün,
gemasert



120-309
Grau,
gemasert



120-310
Schwarz,
gemasert



120-314
Blau,
gemasert

SERIE H130

Modern und schlicht – das abgeschrägte Profil der Leiste H130 ist unaufdringlich und überzeugt mit einer schönen, zurück-haltenden Optik. Der Bilderrahmen leitet den Blick auf das Motiv, ohne abzulenken.

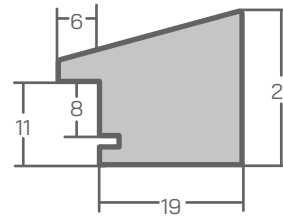

Angaben in mm

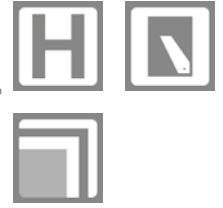

130-001
Weiß

SERIE H182

Der Rahmen H182 besticht durch seine antike Optik mit Goldkante. Er ist aus Holz gefertigt und bis zu einer Größe von 18 x 24 cm mit einem Aufsteller ausgerüstet.

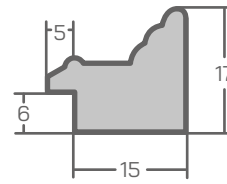

Angaben in mm



182-006
Braun mit
Goldkante



SERIE H190

Die Rahmen der Serie H190 zeichnen sich durch ein schlankes, klassisches Design aus, das Ihr Motiv mit einer feinen Silberlinie umfasst. Sie sind aus massivem Holz und werden bis zu einer Größe von 18 x 24 cm mit einem Aufsteller ausgestattet.

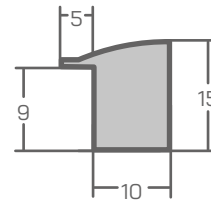

Angaben in mm



190-007
(ehem. 194)
Hellorange,
Silber,
seidenmatt

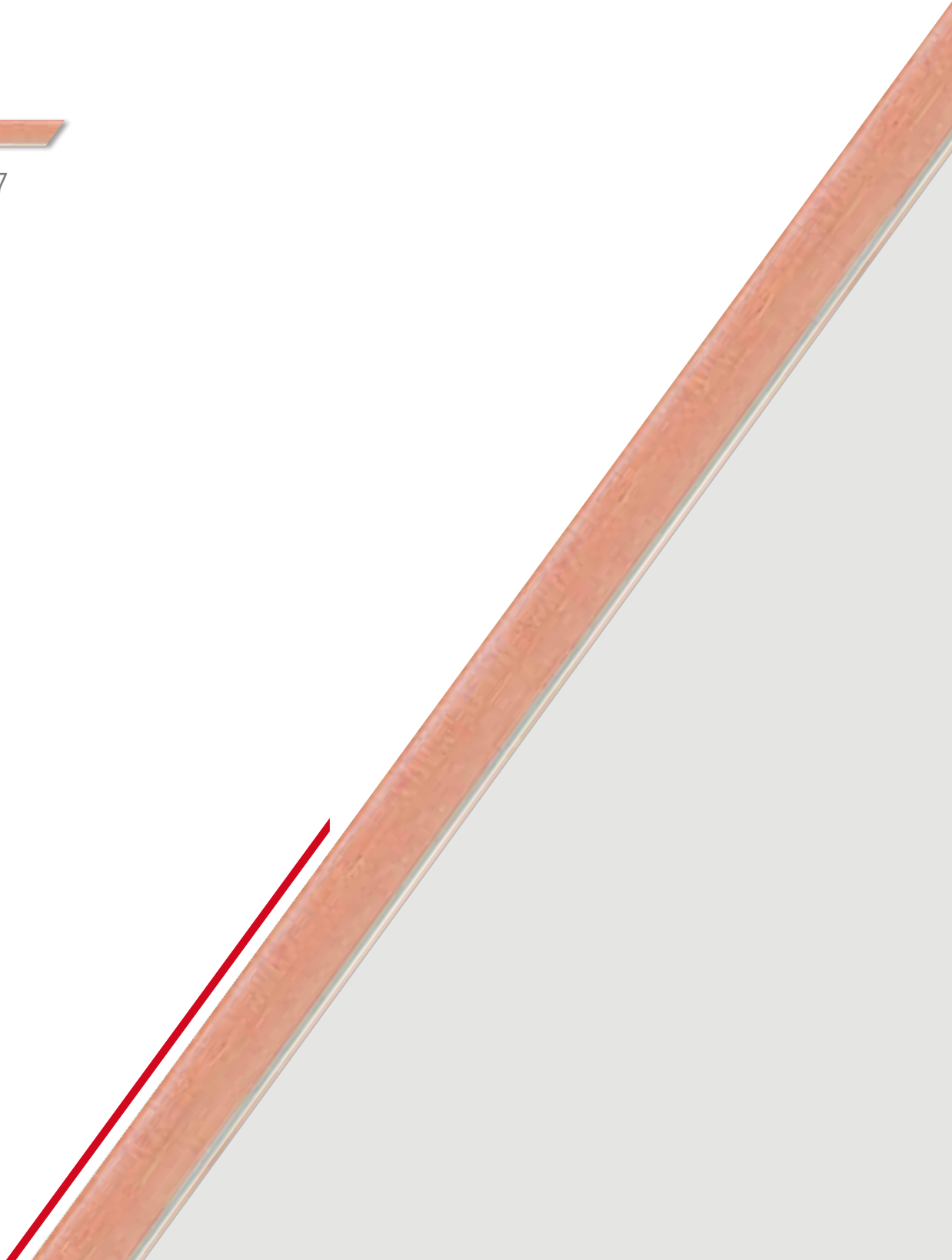

SERIE H200 (1/2)

Eine große Auswahl an Farbvarianten bietet die Serie H200. Sie überzeugt mit einem schlichten, schnörkellosen Profil und passt damit zu vielen Motiven und Einrichtungen. Die Rahmen sind aus Echtholz gefertigt, für Kartonpassepartouts geeignet und bis zu einer Größe von 18 x 24 cm mit einem Aufsteller ausgerüstet.

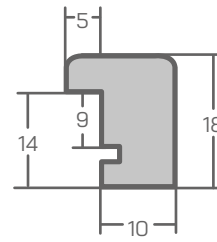

Angaben in mm



200-002
(ehem. 204)
Rot



200-003
(ehem. 209)
Grün

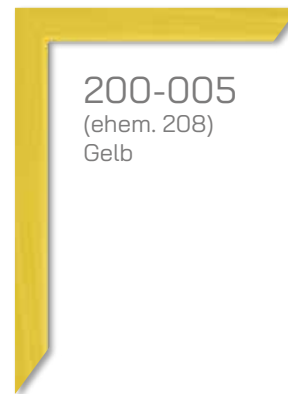

200-005
(ehem. 208)
Gelb



200-014
(ehem. 205)
Hellblau



200-020
(ehem. 201)
Natur

SERIE H200 (2/2)

Eine große Auswahl an Farbvarianten bietet die Serie H200. Sie überzeugt mit einem schlichten, schnörkellosen Profil und passt damit zu vielen Motiven und Einrichtungen. Die Rahmen sind aus Echtholz gefertigt, für Kartonpassepartouts geeignet und bis zu einer Größe von 18 x 24 cm mit einem Aufsteller ausgerüstet.

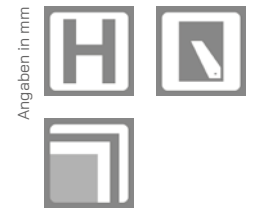
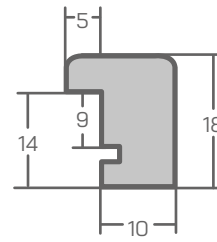

Angaben in mm



200-023
(ehem. 202)
Dunkelbraun



200-024
(ehem. 203)
Kirschbaum



200-054
(ehem. 207)
Dunkelblau



200-301
(ehem. 205)
Weiß,
gemasert



200-310
(ehem. 210)
Schwarz,
gemasert

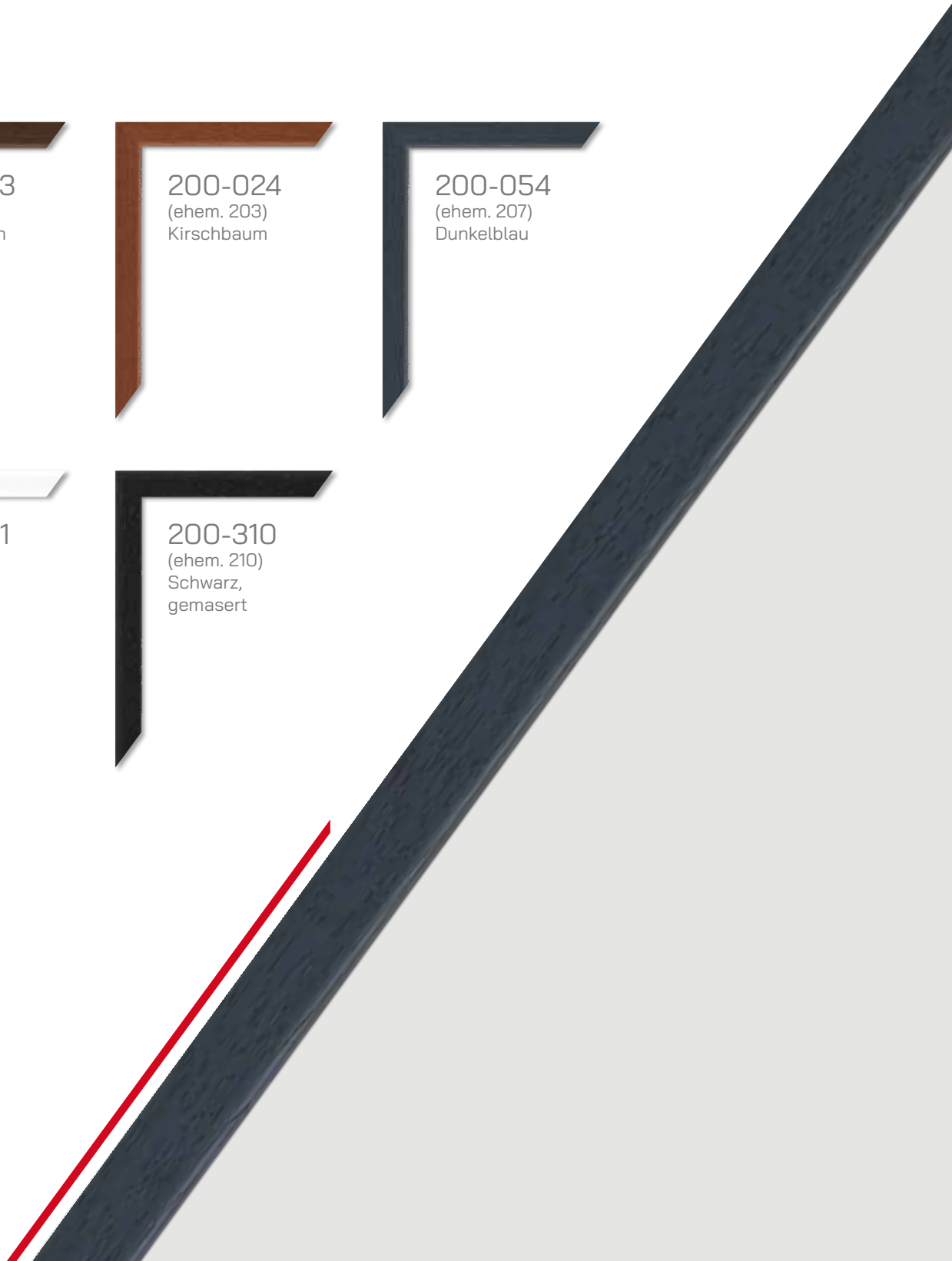

SERIE H215

Unsere Serie H215 ist ein eleganter Hingucker unter unseren Kunststoffleisten. Sie überzeugt durch ihre schwungvoll barocken Ornamente, passend in Gold und Silber. Rahmen dieser Serie sind in den Größen von 13 x 18 bis 50 x 70 cm erhältlich und bis zur Größe 18 x 24 cm mit Aufsteller versehen. Passend zum Rahmen kann auch ein individuelles Passepartout das Gesamtbild abrunden.

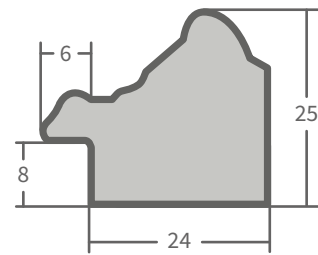

Angaben in mm

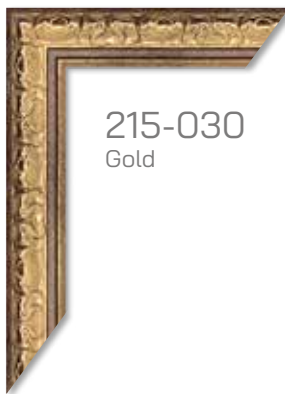
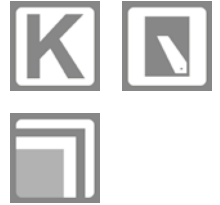

215-030
Gold



215-031
Silber



SERIE H220 (1/2)

Mit ihrer klaren Formensprache und den vielen verfügbaren Farben fügt sich die Serie H220 in nahezu jede Umgebung ein. Die Rahmen bestehen aus massivem Holz. Sie sind für Kartonpassepartouts geeignet und bis zu einer Größe von 18 x 24 cm mit einem Aufsteller ausgerüstet. Durch ihr breites Leistenprofil können auch Rahmen in größeren Varianten gefertigt werden.

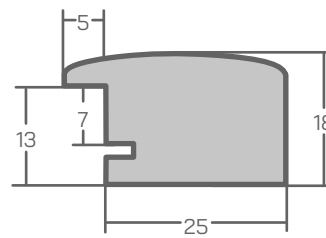

Angaben in mm



220-001
Weiß



220-002
(ehem. 224)
Rot



220-003
(ehem. 229)
Grün



220-005
(ehem. 228)
Gelb



220-010
(ehem. 230)
Schwarz



SERIE H220 (2/2)

Mit ihrer klaren Formensprache und den vielen verfügbaren Farben fügt sich die Serie H220 in nahezu jede Umgebung ein. Die Rahmen bestehen aus massivem Holz. Sie sind für Kartonpassepartouts geeignet und bis zu einer Größe von 18 x 24 cm mit einem Aufsteller ausgerüstet. Durch ihr breites Leistenprofil können auch Rahmen in größeren Varianten gefertigt werden.

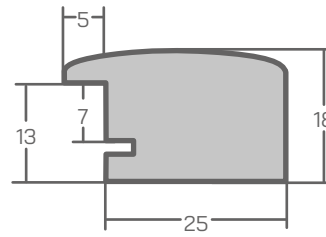

Angaben in mm



220-014
(ehem. 225)
Hellblau



220-020
(ehem. 221)
Natur



220-023
(ehem. 222)
Braun



220-024
(ehem. 223)
Kirsche



220-054
(ehem. 227)
Dunkelblau

SERIE H225

Die Serie H225 ist unter unseren Kunststoffleisten die breiteste. Ein großer Vorteil an Kunststoffrahmen ist, dass die Rahmen ein geringes Eigengewicht besitzen, aber mit ihrer Leistenbreite dennoch sehr robust und auch in größeren Formaten stabil sind.

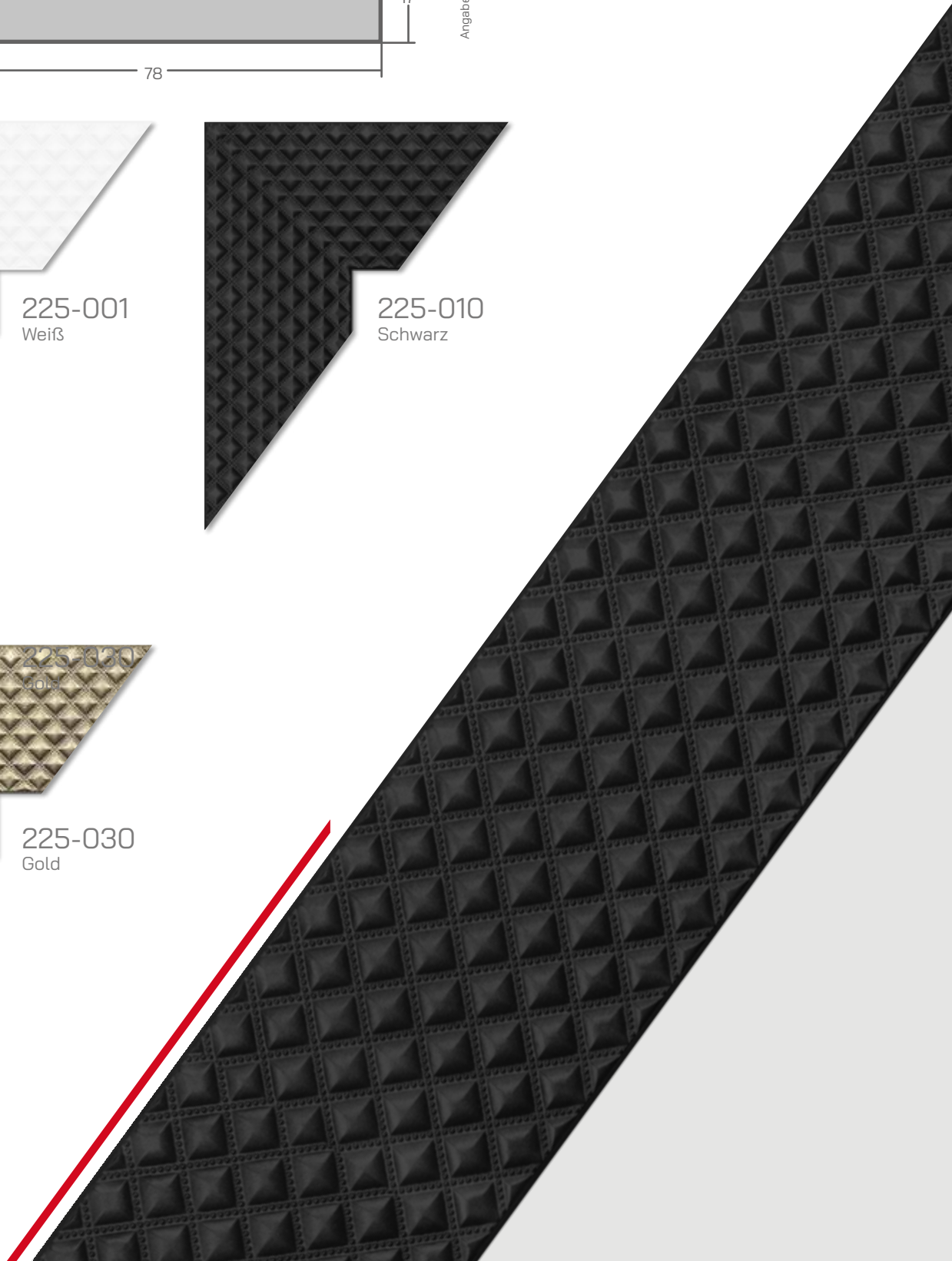
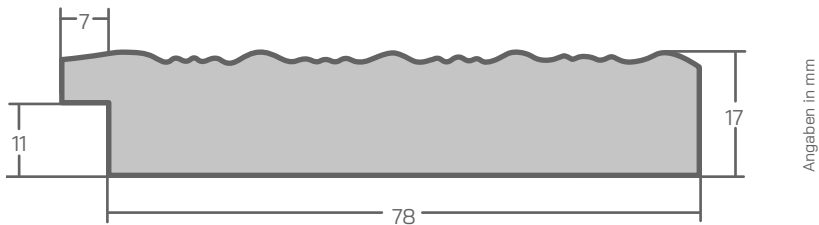

SERIE H230

Die Serie H230 besteht unter unseren Kunststoffleisten durch ihren schlichten Landhaus-Stil. Ein großer Vorteil an Kunststoffrahmen ist, dass die Rahmen ein geringes Eigengewicht besitzen, aber mit ihrer Leistenbreite dennoch sehr robust und auch in größeren Formaten stabil sind.

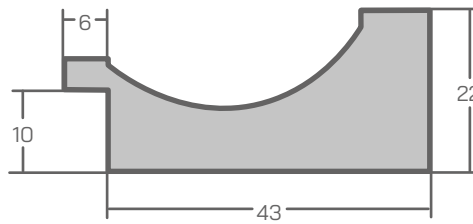

Angaben in mm



230-001
Weiß



230-102
Blaugrau



230-006
Braun



230-071
Crème



230-093
Graubraun

SERIE H235 (1/2)

Die Serie H235 ist unter unseren Kunststoffleisten eine sehr antike Leiste. Ein großer Vorteil an Kunststoffrahmen ist, dass die Rahmen ein geringes Eigengewicht besitzen, aber mit ihrer Leistenbreite dennoch sehr robust und auch in größeren Formaten stabil sind.

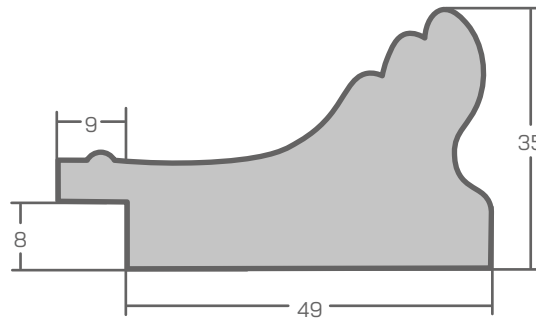

Angaben in mm



235-001
Weiß



235-002
Rot



235-003
Grün

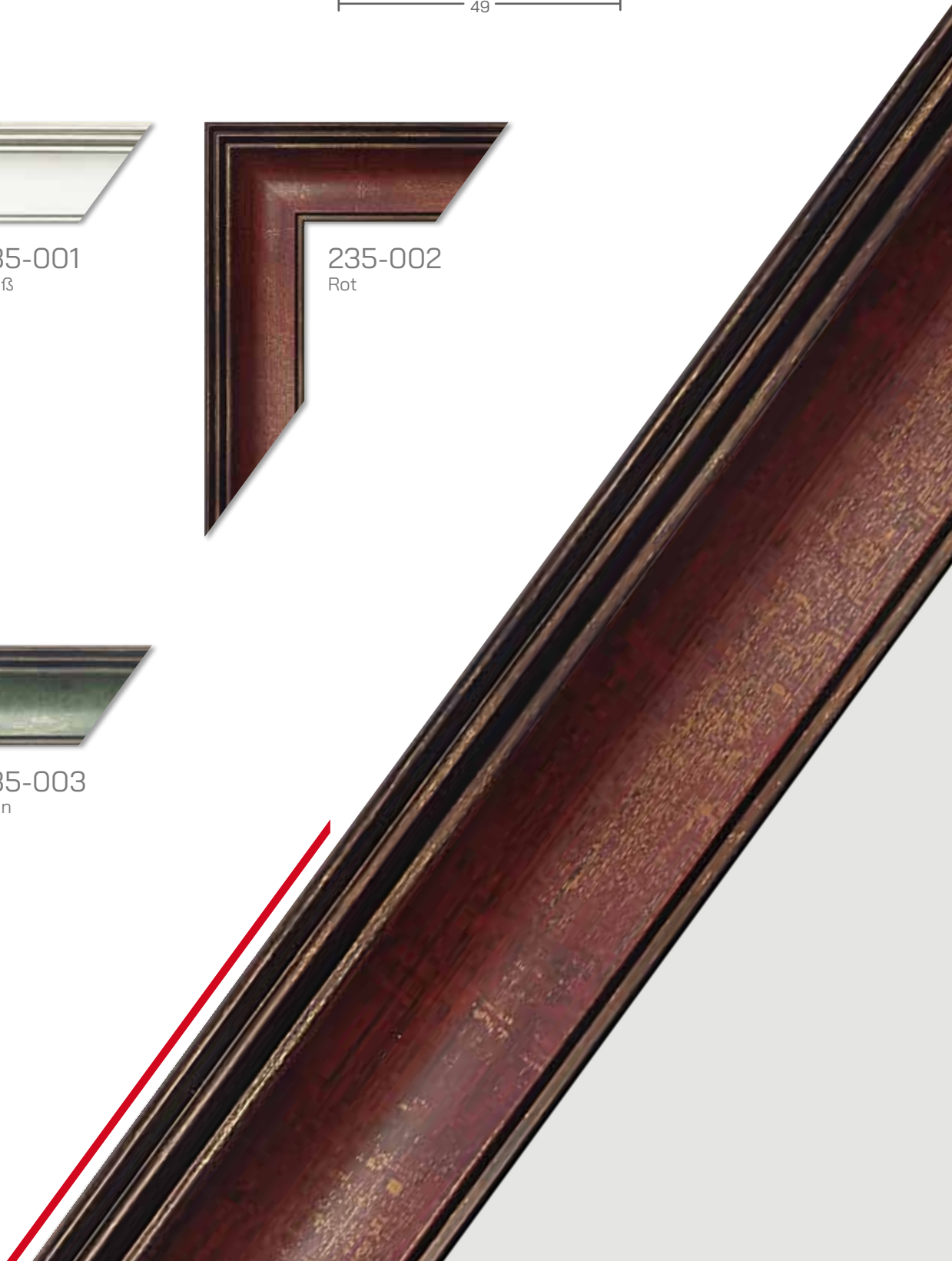

SERIE H235 (2/2)

Die Serie H235 ist unter unseren Kunststoffleisten eine sehr antike Leiste. Ein großer Vorteil an Kunststoffrahmen ist, dass die Rahmen ein geringes Eigengewicht besitzen, aber mit ihrer Leistenbreite dennoch sehr robust und auch in größeren Formaten stabil sind.

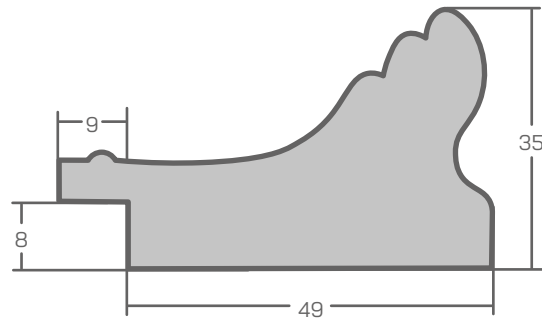

Angaben in mm

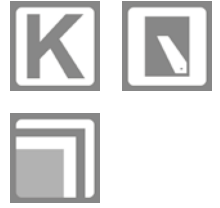

235-010
Schwarz



235-032
Bronze

SERIE H240

Die Serie H240 ist unter unseren Kunststoffleisten eine sehr breite und antike Leiste. Ein großer Vorteil an Kunststoffrahmen ist, dass die Rahmen ein geringes Eigengewicht besitzen, aber mit ihrer Leistenbreite dennoch sehr robust und auch in größeren Formaten stabil sind.

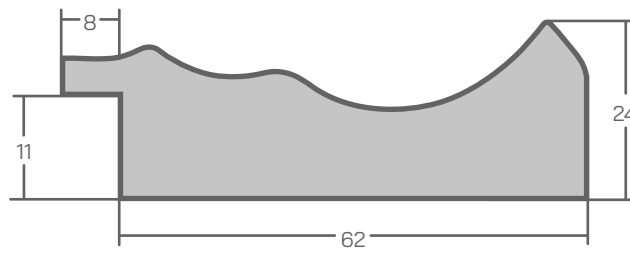

Angaben in mm



240-031
Silber



240-001
Weiß

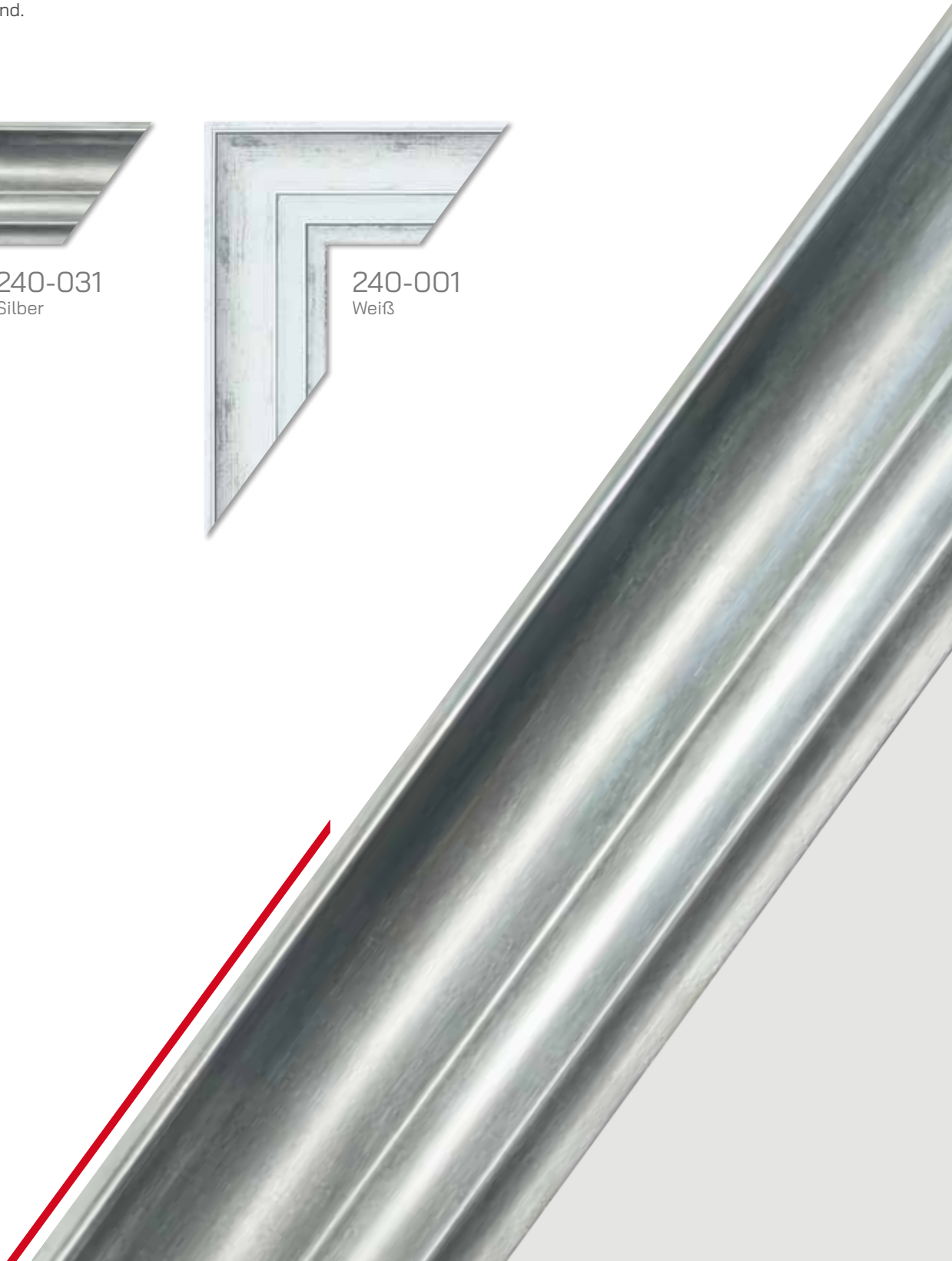

SERIE H245

Die Serie H245 ist der Klassiker unter den Kunststoffrahmen. Mit der schlichten, runden Leistenform wirkt sie dezent und passt damit zu vielen Motiven. Sie ist für Kartonpassepartouts geeignet und bis zu einer Größe von 18 x 24 cm mit einem Aufsteller ausgerüstet.

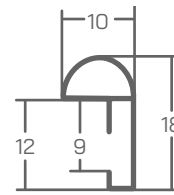

Angaben in mm

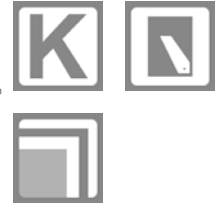

245-002
Rot

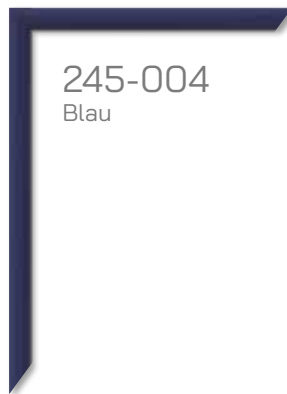

245-004
Blau

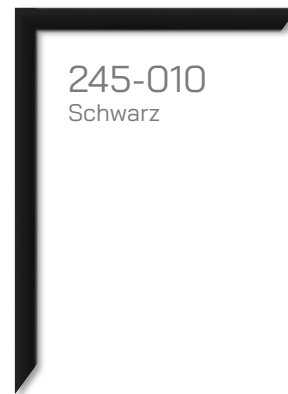

245-010
Schwarz

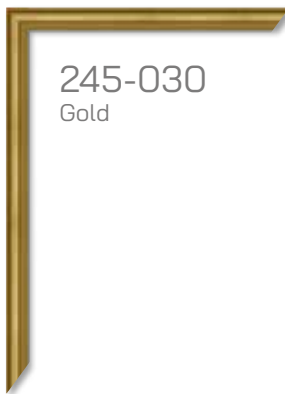

245-030
Gold



245-031
Silber

SERIE H246

Die Serie H246 ist der Klassiker unter den Kunststoffrahmen. Mit der schlichten, runden Leistenform wirkt sie dezent und passt damit zu vielen Motiven. Sie ist für Kartonpassepartouts geeignet und bis zu einer Größe von 18 x 24 cm mit einem Aufsteller ausgerüstet.

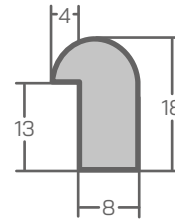

Angaben in mm

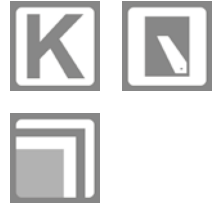

246-002
Rot



246-004
Blau

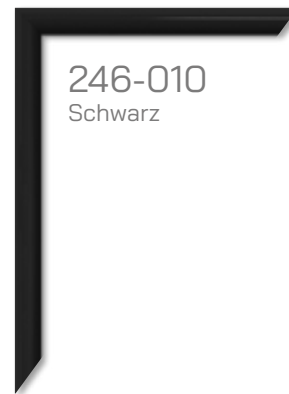

246-010
Schwarz

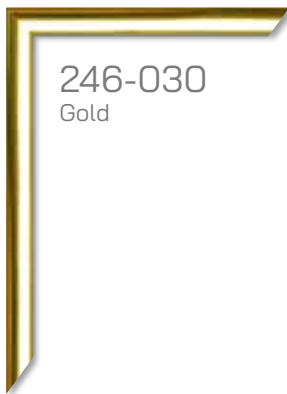

246-030
Gold



246-031
Silber

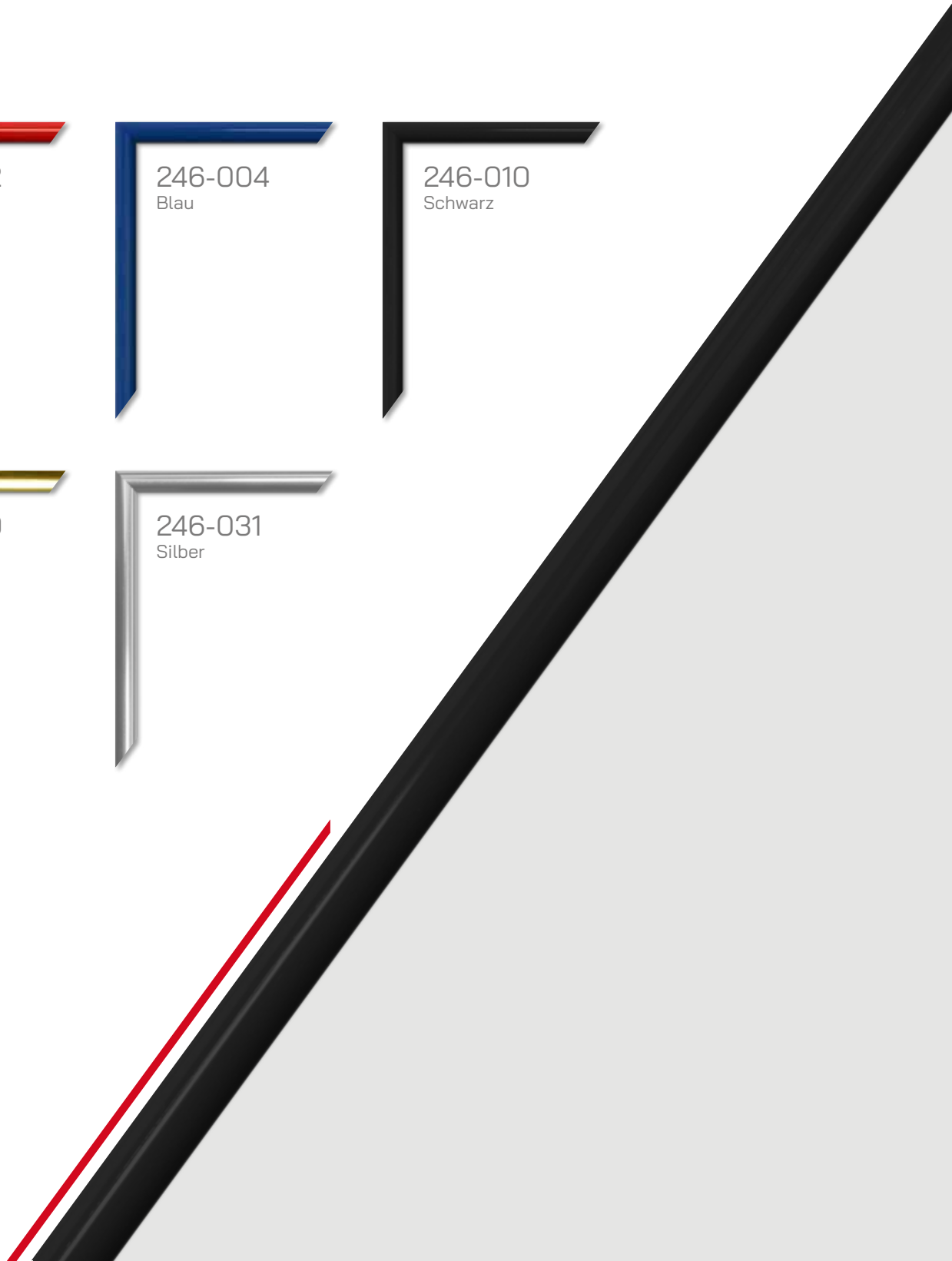

SERIE H247

Der Rahmen der Serie H247 ist aus Aluminium und besticht mit seiner einfachen und geraden Form. Durch das feste Material sind auch größere Formate realisierbar. Er ist gebürstet und hat dadurch eine schöne, edle Oberflächenstruktur.

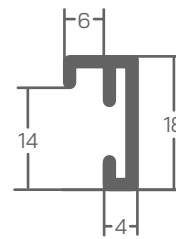

Angaben in mm

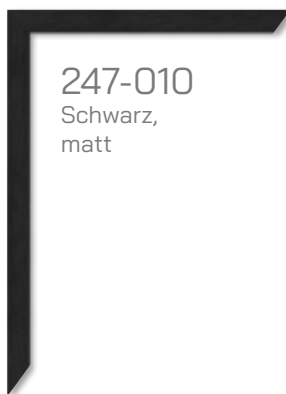

247-010
Schwarz,
matt



247-031
Silber,
matt

SERIE H250 (1/2)

Die Rahmen der Serie H250 sind aus Aluminium und bestehen mit ihrer einfachen und abgerundeten Form. Es sind glänzende und matte Leisten im Sortiment erhältlich. Durch das feste Material sind auch größere Formate realisierbar. Die Seiten sind gebürstet und haben dadurch eine schöne, edle Oberflächenstruktur.

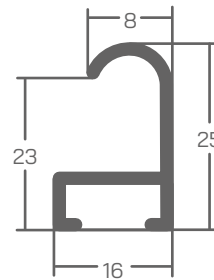

Angaben in mm

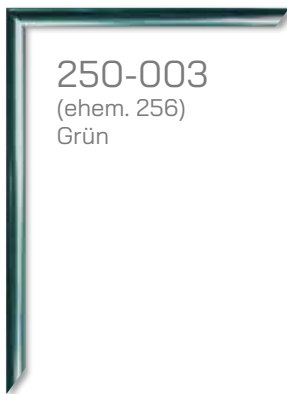

250-003
(ehem. 256)
Grün

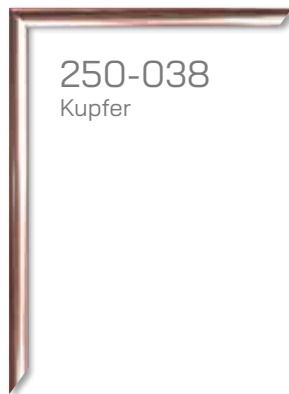

250-038
Kupfer

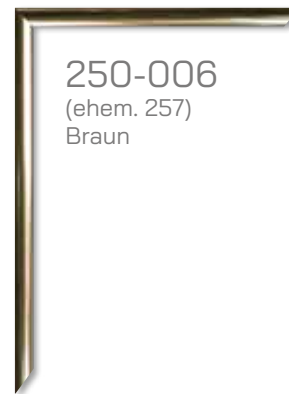

250-006
(ehem. 257)
Braun

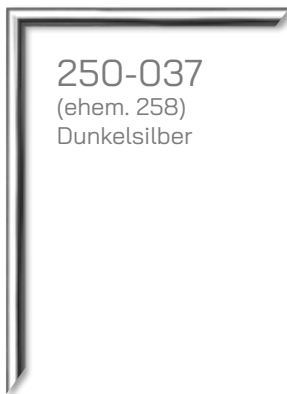

250-037
(ehem. 258)
Dunkelsilber

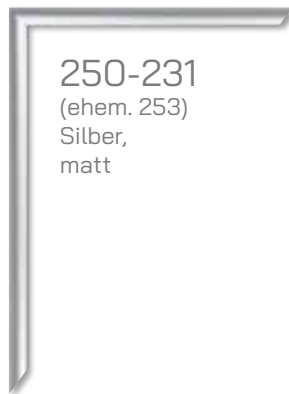

250-231
(ehem. 253)
Silber,
matt

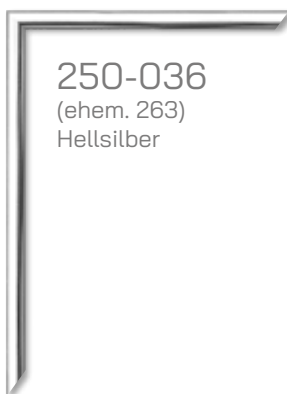

250-036
(ehem. 263)
HELLsilber

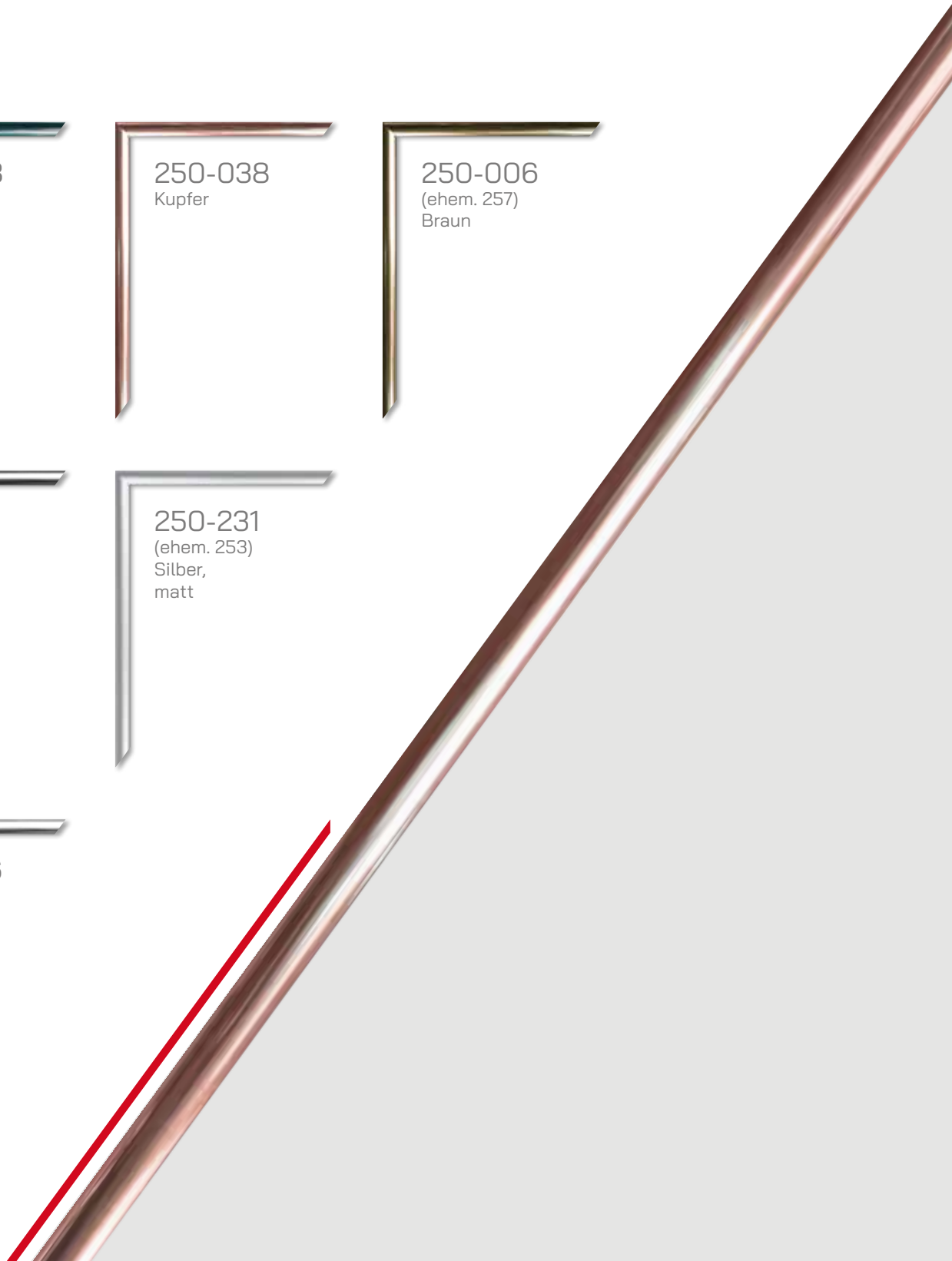

SERIE H250 (2/2)

Die Rahmen der Serie H250 sind aus Aluminium und bestehen mit ihrer einfachen und abgerundeten Form. Es sind glänzende und matte Leisten im Sortiment erhältlich. Durch das feste Material sind auch größere Formate realisierbar. Die Seiten sind gebürstet und haben dadurch eine schöne, edle Oberflächenstruktur.

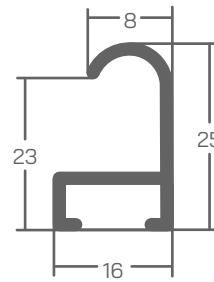

Angaben in mm



250-010
(ehem. 261)
Schwarz

SERIE H270

Die Rahmen der Serie H270 sind aus Aluminium und bestehen mit ihrer einfachen Form. Sie sind in matten Varianten erhältlich. Durch das feste Material sind selbst größere Formate kein Problem. Die Oberfläche der Seiten ist gebürstet.

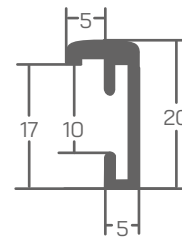

Angaben in mm

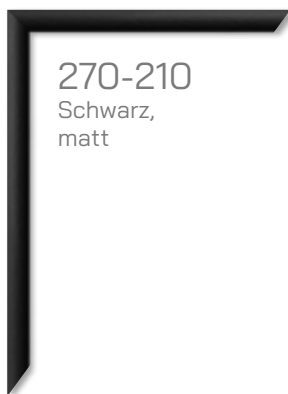

270-210
Schwarz,
matt

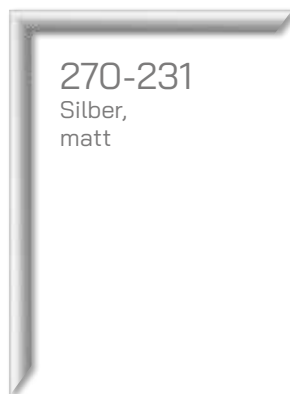

270-231
Silber,
matt

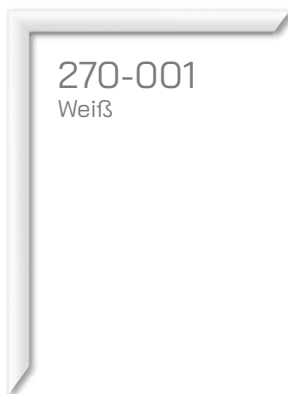

270-001
Weiß



SERIE H280

Die Rahmen der Serie H280 sind aus Aluminium und bestehen mit ihrer einfachen Form. Sie sind in Silber matt erhältlich. Durch das feste Material sind selbst größere Formate kein Problem. Die Oberfläche der Seiten ist gebürstet.

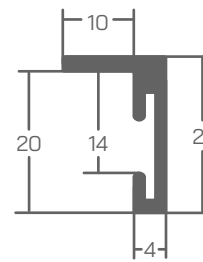

Angaben in mm



280-031
Silber,
matt

SERIE H300 (1/3)

Eine große Auswahl an Farbvarianten bietet die Serie H300. Sie überzeugt mit einem schlichten, schnörkellosen Profil. Die Rahmen sind aus Holz gefertigt und für Kartonpassepartouts geeignet. Sie sind bis zu einer Größe von 18 x 24 cm mit einem Aufsteller ausgerüstet.

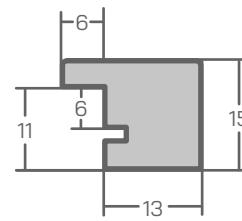

Angaben in mm

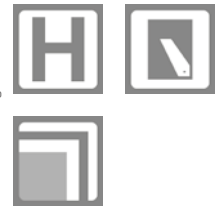

300-001
(ehem. 311)
Weiß



300-010
(ehem. 310)
Schwarz



300-052
(ehem. 312)
Violett



300-005
(ehem. 308)
Gelb

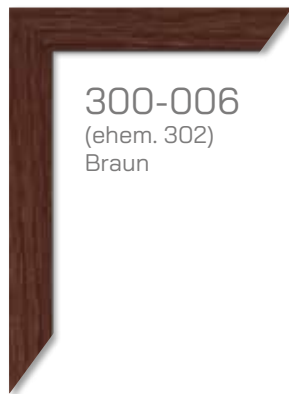

300-006
(ehem. 302)
Braun

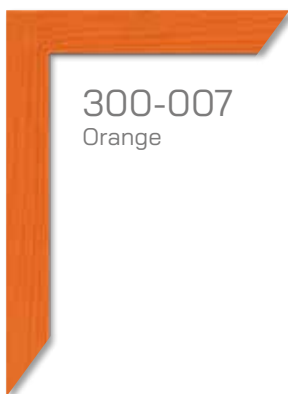

300-007
Orange

SERIE H300 (2/3)

Eine große Auswahl an Farbvarianten bietet die Serie H300. Sie überzeugt mit einem schlichten, schnörkellosen Profil. Die Rahmen sind aus Holz gefertigt und für Kartonpassepartouts geeignet. Sie sind bis zu einer Größe von 18 x 24 cm mit einem Aufsteller ausgerüstet.

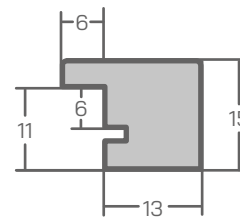

Angaben in mm



300-002
(ehem. 304)
Rot



300-015
(ehem. 303)
Apricot



300-019
Hellgrau



300-003
(ehem. 309)
Grün

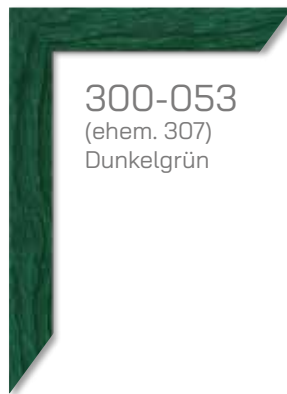

300-053
(ehem. 307)
Dunkelgrün



300-054
(ehem. 306)
Dunkelblau

SERIE H300 (3/3)

Eine große Auswahl an Farbvarianten bietet die Serie H300. Sie überzeugt mit einem schlichten, schnörkellosen Profil. Die Rahmen sind aus Holz gefertigt und für Kartonpassepartouts geeignet. Sie sind bis zu einer Größe von 18 x 24 cm mit einem Aufsteller ausgerüstet.

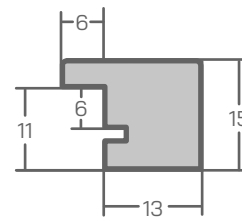

Angaben in mm



300-009
Grau



300-014
(ehem. 305)
Hellblau



300-011
Rosa



300-013
(ehem. 314)
Hellgrün

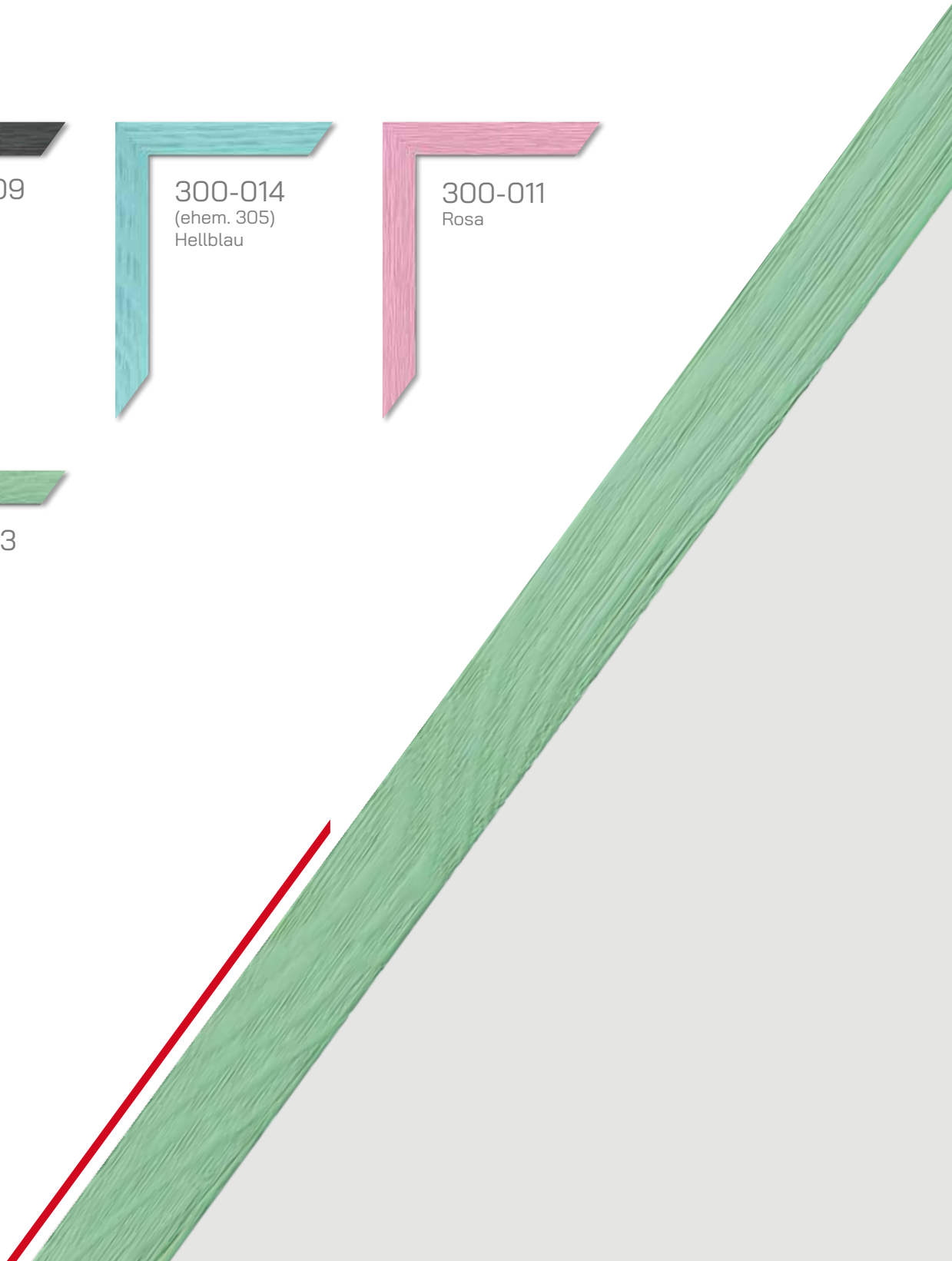

SERIE H320

Ein klassisches Profil, verbunden mit harmonischen Holzfarben, kennzeichnet die Rahmen der Serie H320. Die Rahmen bestehen aus massivem Holz, sind für Kartonpassepartouts geeignet und bis zu einer Größe von 18 x 24 cm mit einem Aufsteller ausgerüstet.

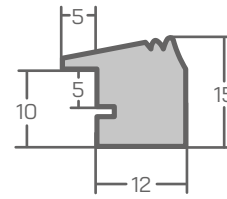

Angaben in mm

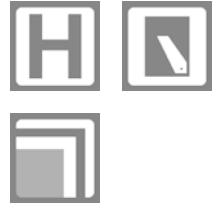

320-001
Weiß,
gemasert



320-020
Natur,
gemasert



320-022
(ehem. 323)
Eiche,
gemasert



320-023
Nussbaum,
gemasert



320-024
(ehem. 322)
Kirschbaum,
gemasert



320-025
Mahagoni,
gemasert



SERIE H340

Ein schmales und schlichtes Profil im Skandinavischen Stil, verbunden mit dezenten Farben, kennzeichnet die Rahmen der Serie H340. Die Rahmen bestehen aus massivem Holz, sind für Kartonpassepartouts geeignet und bis zu einer Größe von 18 x 24 cm mit einem Aufsteller ausgerüstet.

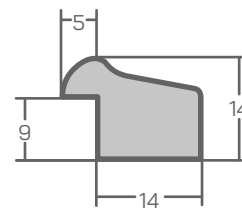

Angaben in mm

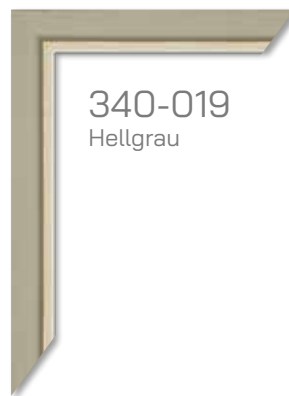
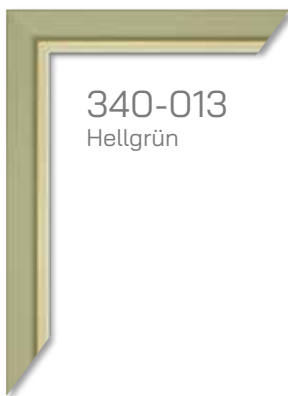
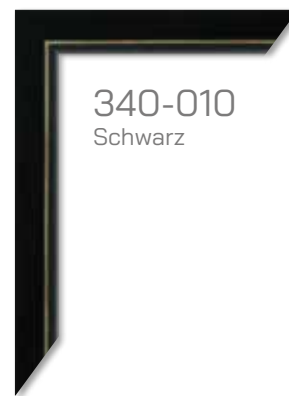

SERIE H350

Die Serie H350 zeichnet sich durch ihr schlichtes Erscheinungsbild aus. Die klare Formensprache rückt Ihr Motiv in den Vordergrund. Die Breite des Profils garantiert auch bei großen Formaten eine hohe Formbeständigkeit. Die Rahmen sind bis zu einer Größe von 18 x 24 cm mit einem Aufsteller ausgerüstet und für Kartonpassepartouts geeignet.

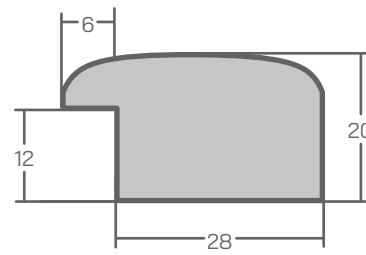

Angaben in mm



350-007
Orange, matt

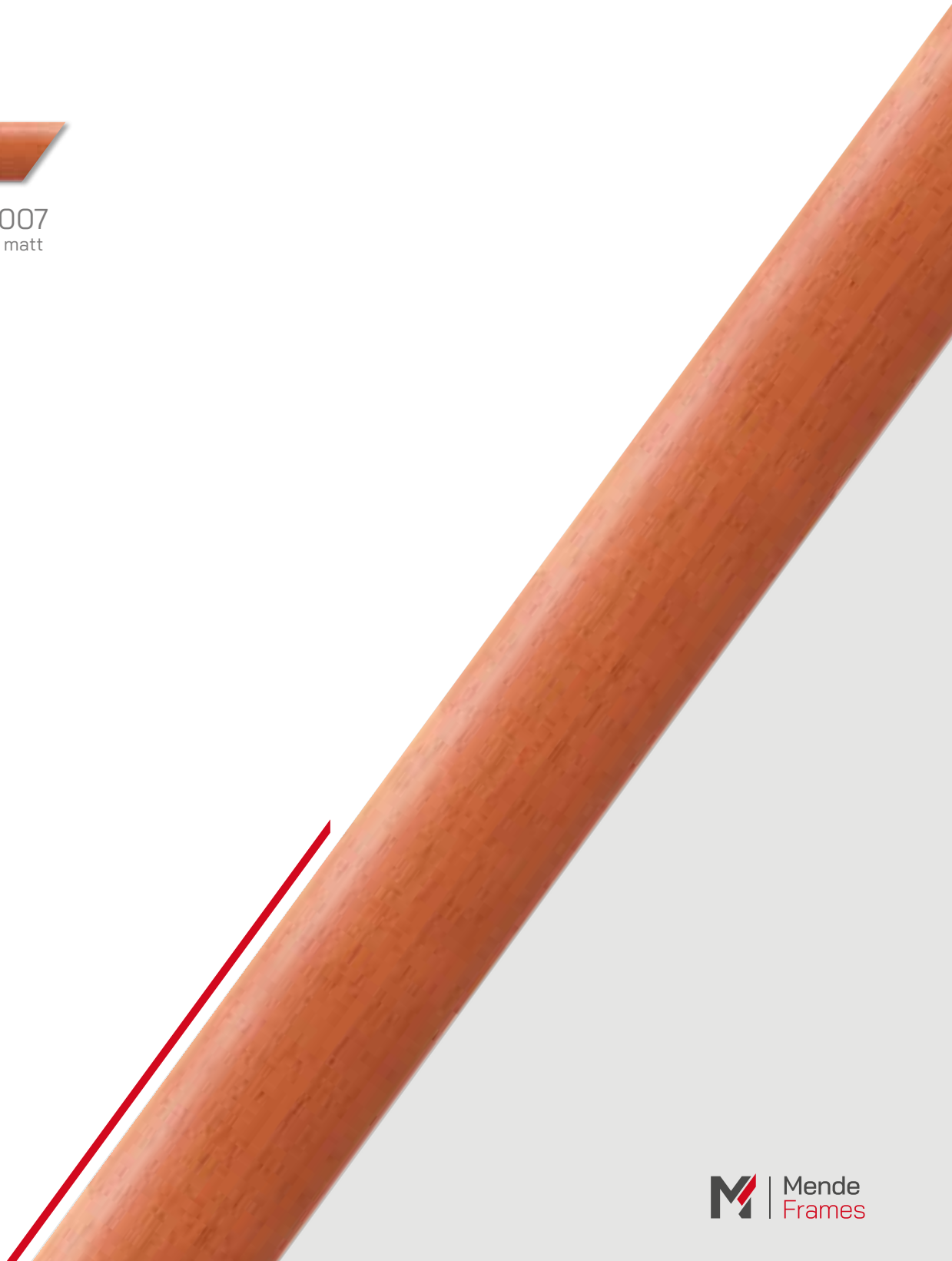

SERIE H370

Die Serie H370 zeichnet sich durch ihr flaches Profil und die schlichte Farbgebung aus. Die Holzrahmen sind langlebig und besonders geeignet für kleine bis mittlere Formate. Die Rahmen bestehen aus massivem Holz, sind für Kartonpassepartouts geeignet und bis zu einer Größe von 18 x 24 cm mit einem Aufsteller ausgerüstet.

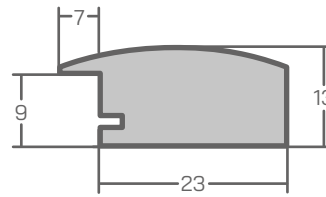

Angaben in mm



370-001
Weiß,
Maserung



370-010
Schwarz,
Maserung



SERIE H380

Die Serie H380 zeichnet sich durch ihr schlichtes Erscheinungsbild aus. Die klare Formensprache rückt Ihr Motiv in den Vordergrund. Die Breite des Profils garantiert eine hohe Formbeständigkeit auch bei großen Formaten. Die Rahmen sind für Kartonssepartouts geeignet und bis zu einer Größe von 18 x 24 cm mit einem Aufsteller ausgerüstet.

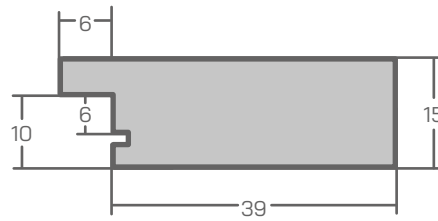

Angaben in mm

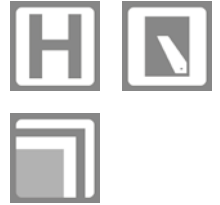

380-001
Weiß,
matt



380-010
Schwarz,
matt



380-022
Eiche,
geweißt

SERIE H390

Die Rahmen der Serie H390 sind aus Echtholz. Sie sind im Landhausstil gefertigt, für Kartonpassepartouts geeignet und bis zu einer Größe von 18 x 24 cm mit einem Aufsteller ausgerüstet. Durch ihr breites Leistenprofil können auch Rahmen in größeren Varianten gefertigt werden.

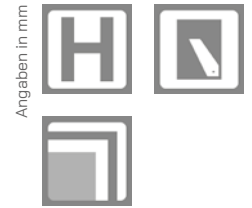
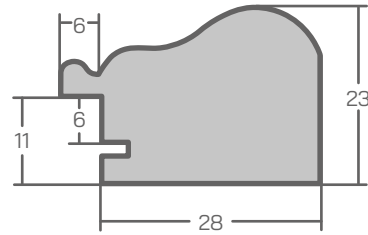

Angaben in mm



390-001
Weiß



390-006
Braun



390-009
Grau



390-010
Schwarz



390-071
Creme



390-301
Weiß,
gemasert



SERIE H400

Die Serie H400 begeistert mit ihrem antiken Charme und verleiht Ihren Bildern eine barocke Eleganz. Die Rahmen sind aus massivem Holz gefertigt und kompatibel mit einem Passepartout. Bis zu einer Größe von 18 x 24 cm sind sie zudem mit einem praktischen Aufsteller ausgestattet.

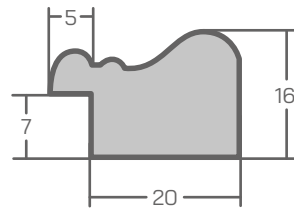

Angaben in mm



400-030
Gold



400-031
Silber

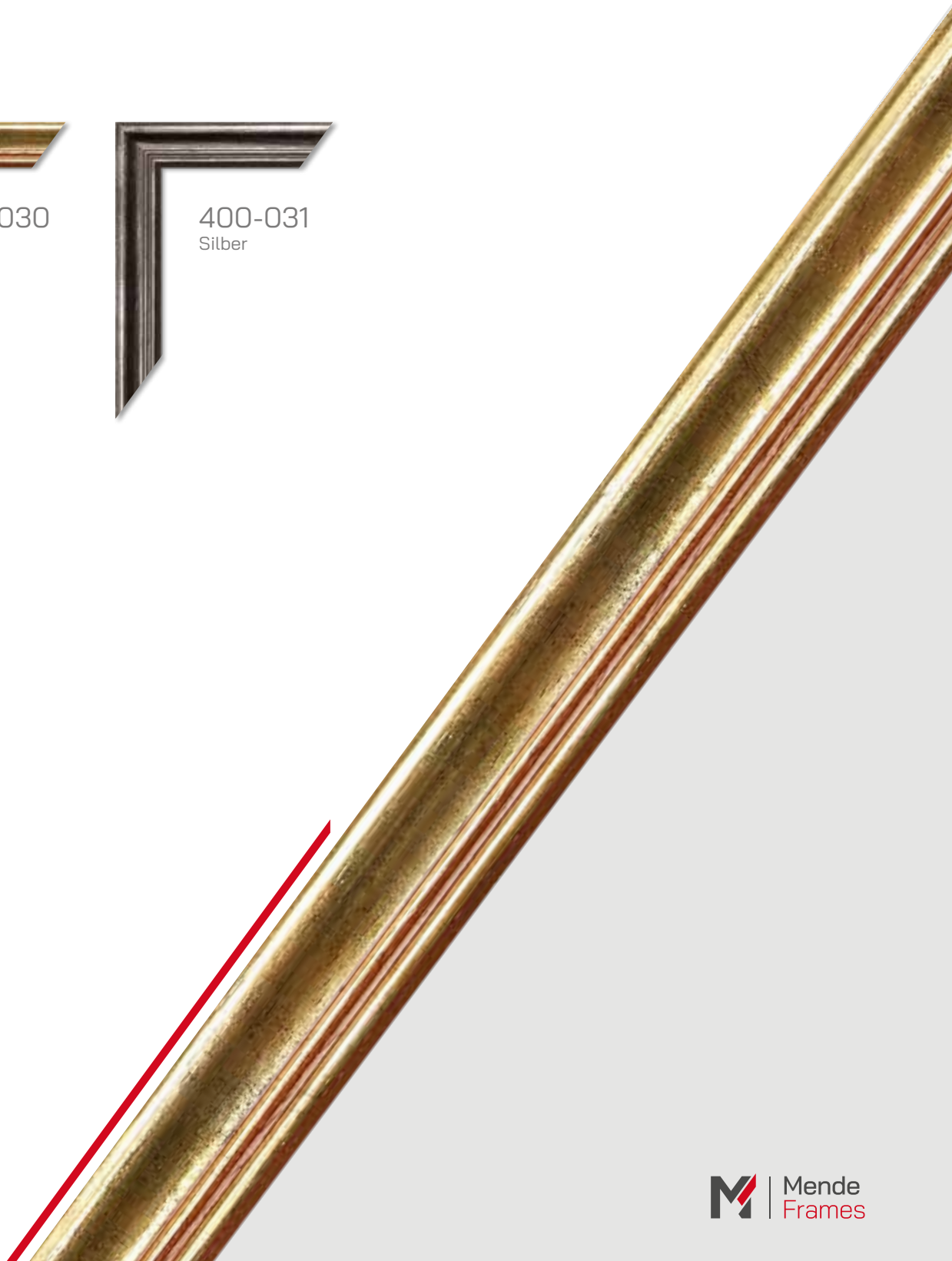

SERIE H410

Die Serie H410 vereint natürliche Holzfarben mit einem klassischen Profil zu einem perfekten Landhausrahmen. Die Rahmen bestehen aus massivem Holz. Sie sind für Kartonpassepartouts geeignet und bis zu einer Größe von 18 x 24 cm mit einem Aufsteller ausgerüstet.

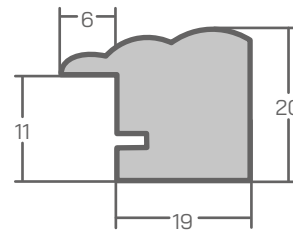

Angaben in mm

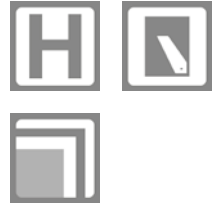

410-021
(ehem. 411)
Buche



410-022
(ehem. 412)
Eiche



410-024
(ehem. 413)
Kirsche



SERIE H430 (1/2)

Die Rahmen der Serie H430 zeichnen sich durch ein schnörkellos-klassisches Design aus, das Ihrem Motiv Raum zur Entfaltung lässt. Sie sind aus Holz gefertigt, für Kartonpassepartouts geeignet und bis zu einer Größe von 18 x 24 cm mit einem Aufsteller ausgerüstet.

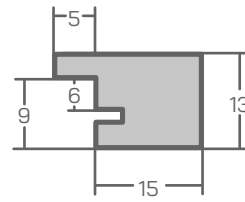

Angaben in mm

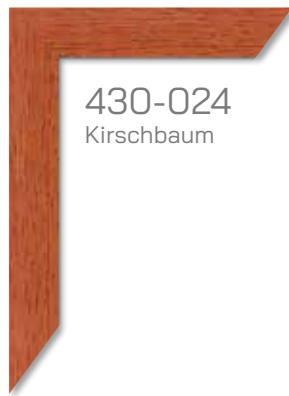
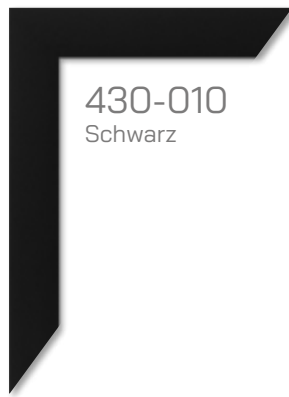
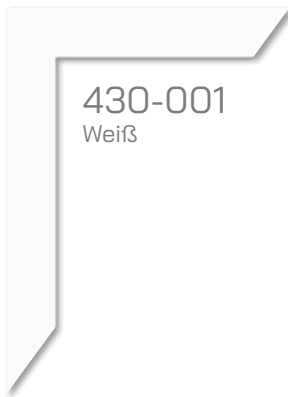
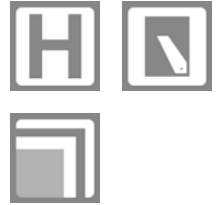

SERIE H430 (2/2)

Die Rahmen der Serie H430 zeichnen sich durch ein schnörkellos-klassisches Design aus, das Ihrem Motiv Raum zur Entfaltung lässt. Sie sind aus Holz gefertigt, für Kartonpassepartouts geeignet und bis zu einer Größe von 18 x 24 cm mit einem Aufsteller ausgerüstet.

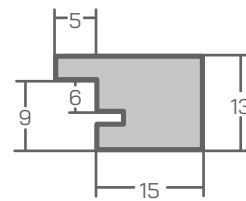

Angaben in mm



430-030
Gold



430-031
Silber



430-060
Roteiche

SERIE H441

Die Rahmen der Serie H441 zeichnen sich durch einen unaufdringlichen Profilschnitt aus. Sie sind aus massivem Holz gefertigt und bis zu einer Größe von 18 x 24 cm mit einem Aufsteller ausgerüstet.

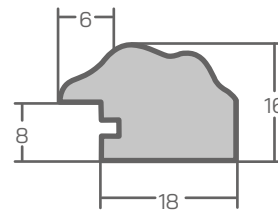

Angaben in mm



441
Natur

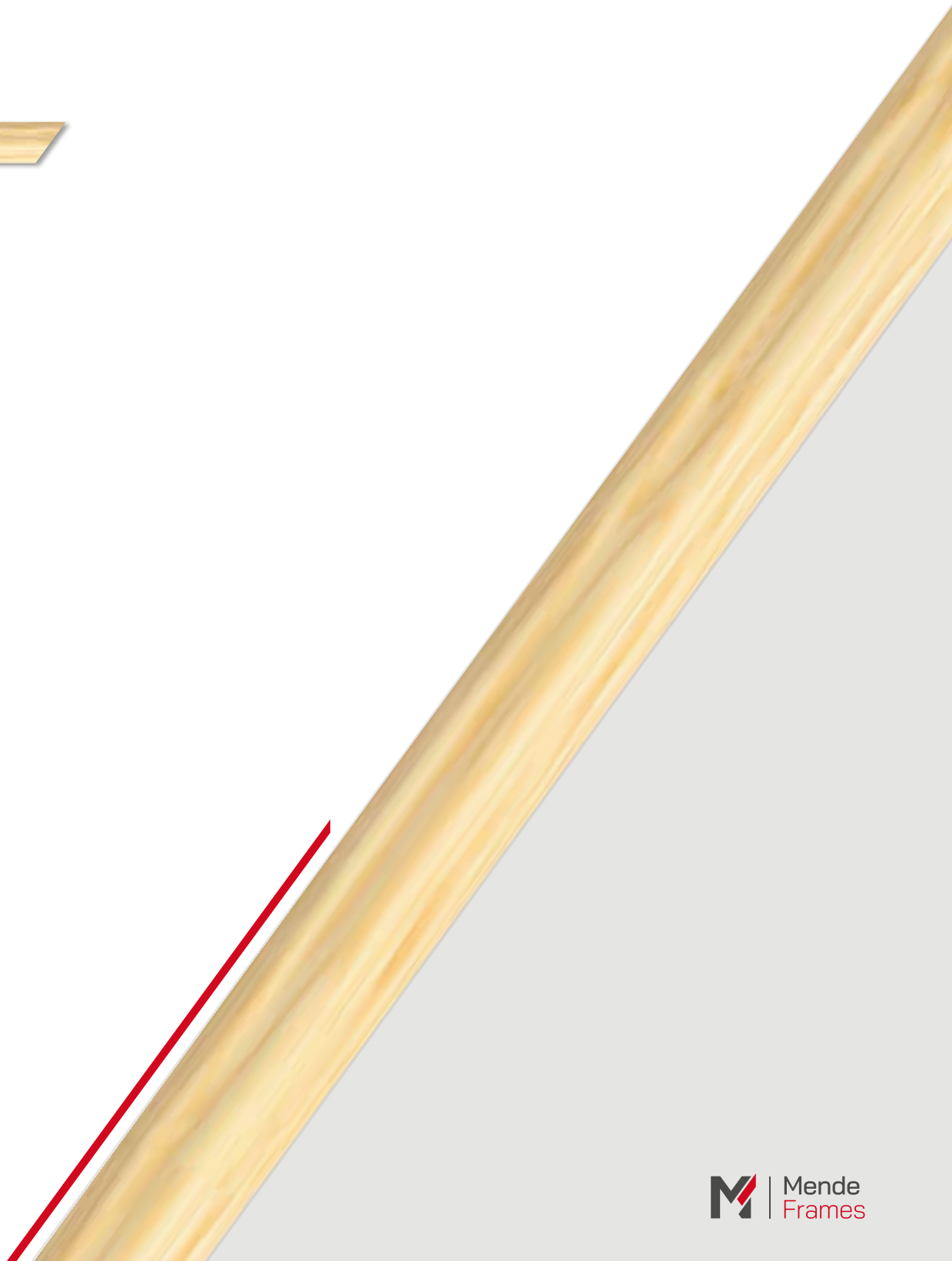

SERIE H450

Mit ihrer hochwertigen Optik verleiht die Serie H450 Ihrem Motiv ein klassisch-elegantes Erscheinungsbild. Die Rahmen bestehen aus massivem Holz. Sie sind für Kartonpassepartouts geeignet und bis zu einer Größe von 18 x 24 cm mit einem Aufsteller ausgerüstet.

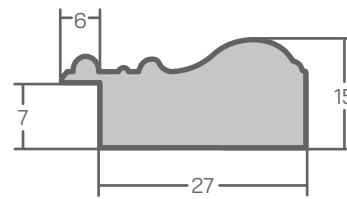

Angaben in mm



450-030
Gold



450-031
Silber



450-035
Metall

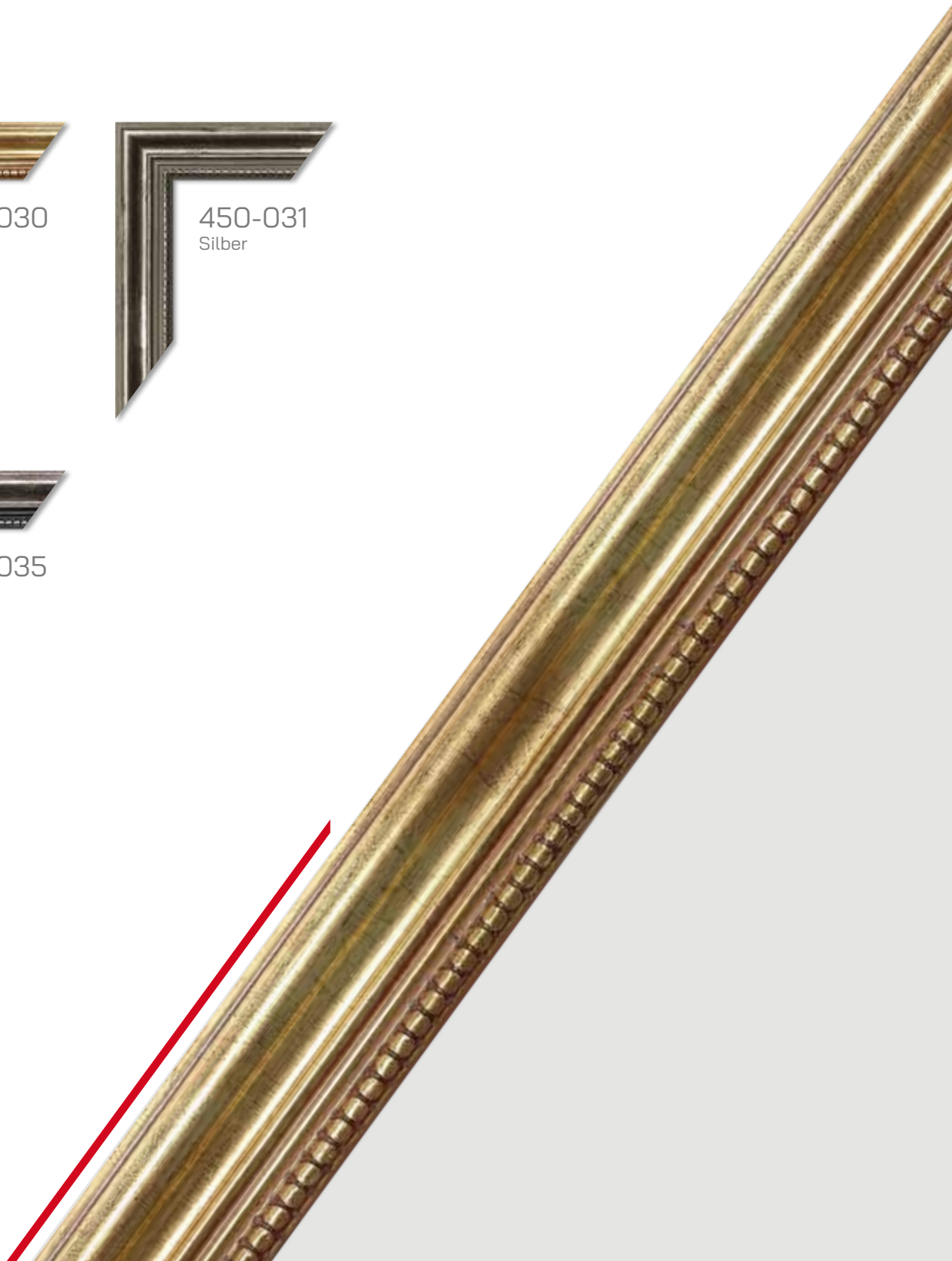

SERIE H460

Die Rahmen der Serie H460 werden in frischen Pastellfarben angeboten und zeichnen sich durch ein verwittertes Finish aus. Sie sind aus Holz gefertigt, für Kartonpassepartouts geeignet und bis zu einer Größe von 18 x 24 cm mit einem Aufsteller ausgerüstet.

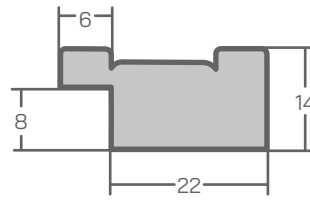

Angaben in mm

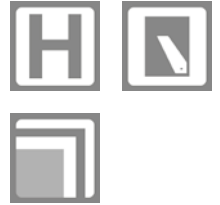

460-013
Hellgrün



460-004
Blau



460-011
Rosa



460-031
Silber



460-030
Gold

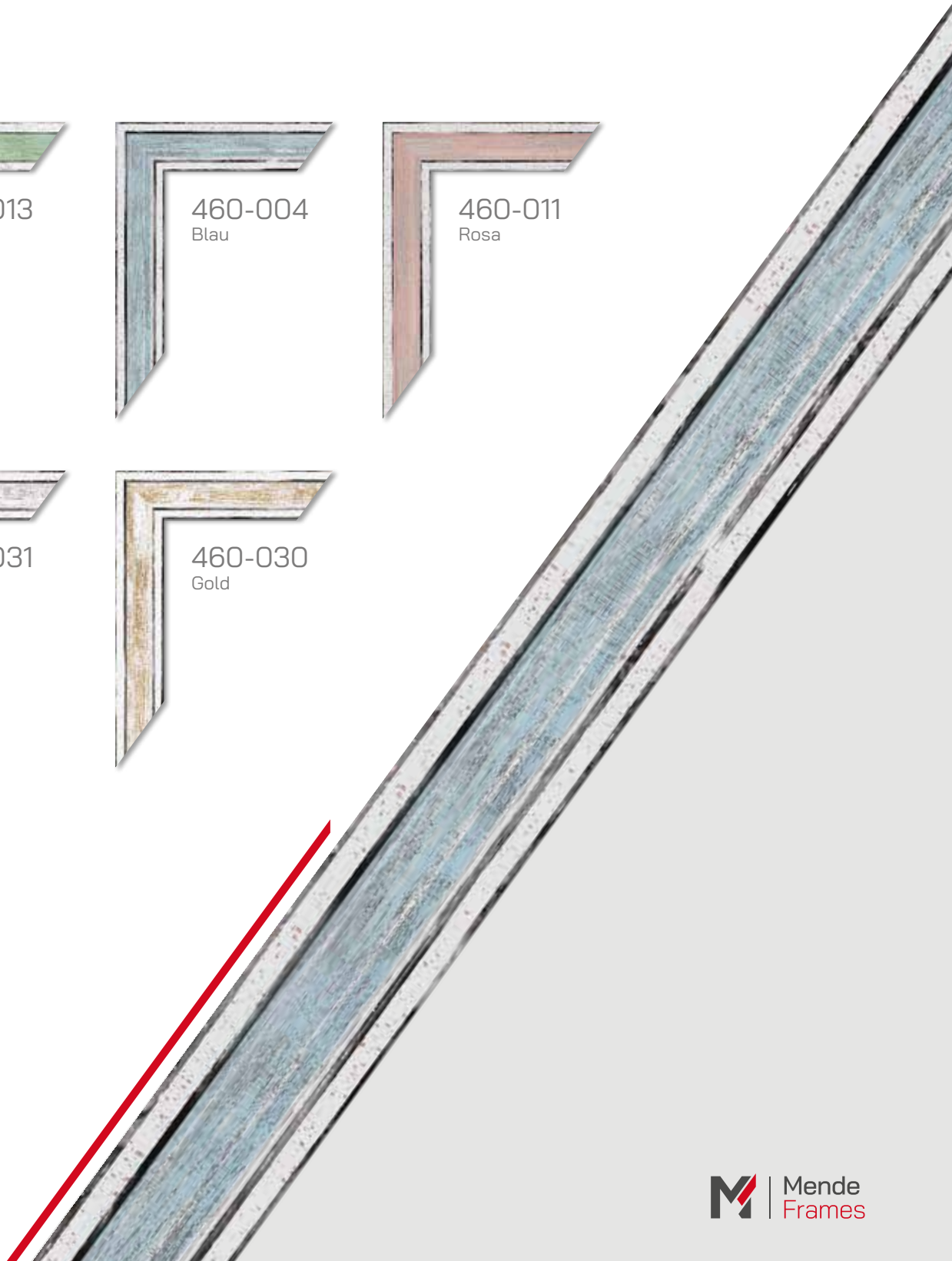

SERIE H470

Die Rahmen der Serie H470 passen perfekt zum skandinavischen Stil, können aber auch dem klassischen Landhaus-Stil zugeordnet werden. Sie sind aus Massivholz gefertigt, für Passepartouts geeignet und bis zu einer Größe von 18 x 24 cm mit einem Aufsteller ausgerüstet.

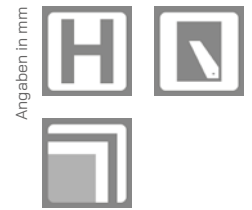
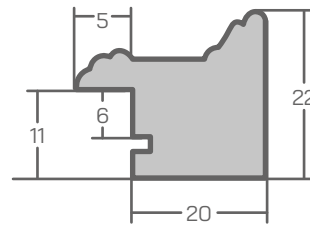

470-301
Weiß,
gemasert



470-304
Blau,
gemasert



470-309
Grau,
gemasert



470-310
Schwarz,
gemasert

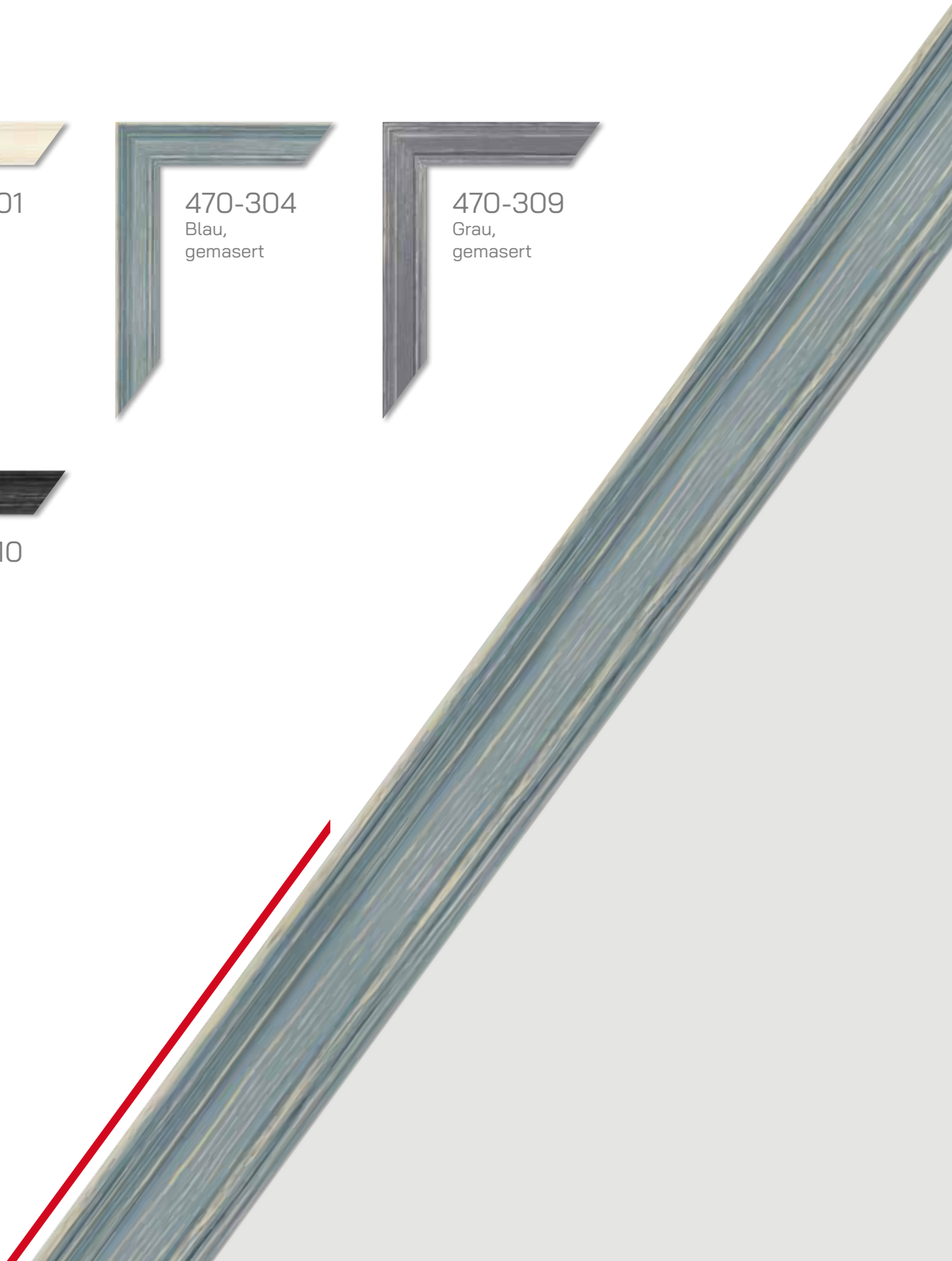

SERIE H490

Die Serie H490 besticht durch ihre Vielseitigkeit. Sie bietet eine klassische Kombination von Silber mit Schwarz bzw. Weiß, 4 Pastelltöne im Shabby-Chic Stil und 2 Holztöne. Sie sind aus Holz gefertigt, für Kartonpassepartouts geeignet und bis zu einer Größe von 18 x 24 cm mit einem Aufsteller ausgerüstet.

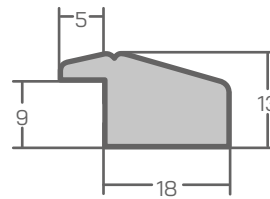

Angaben in mm

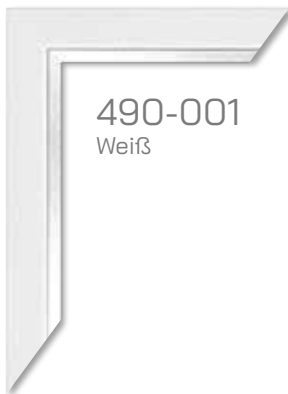

490-001
Weiß



490-002
Rot



490-004
Blau



490-010
Schwarz mit
Silberkante



490-014
Türkis



490-016
Taupe



490-100
Schwarz mit
Goldkante



490-022
Eiche



490-023
Nussbaum

SERIE H500

Die Rahmen der Serie H500 sind geprägt durch ihre geschwungen schraffierte Oberfläche. Sie sind aus Holz gefertigt, für Kartonpassepartouts geeignet und bis zu einer Größe von 18 x 24 cm mit einem Aufsteller ausgerüstet.

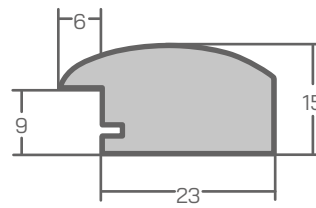

Angaben in mm

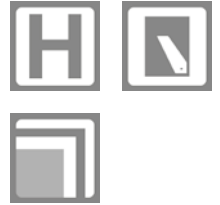
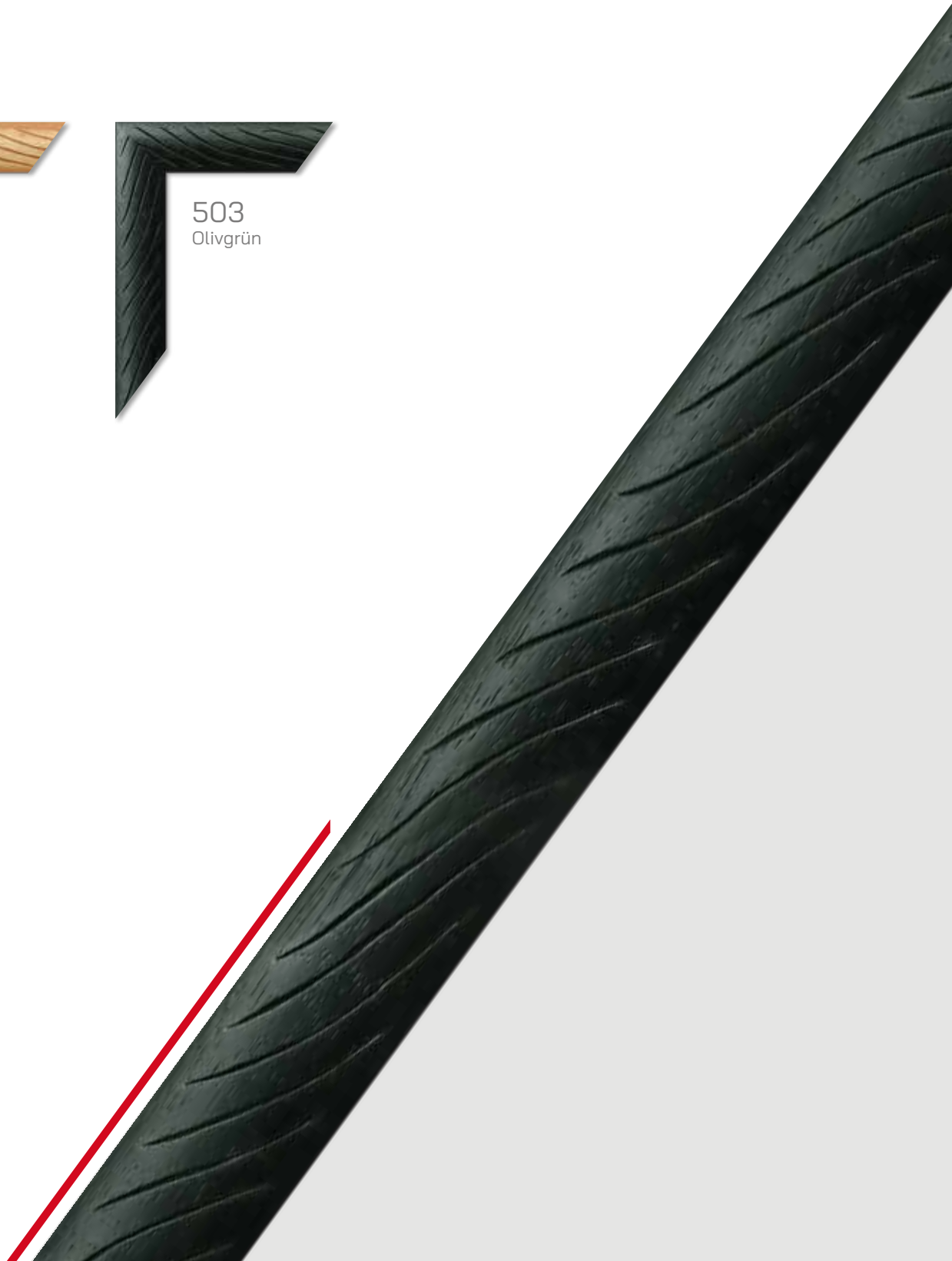
502
Mais503
Olivgrün

SERIE H530

Die Serie H530 besticht mit ihrem antiken Charme und verleiht Ihren Bildern eine barocke Eleganz. Die Rahmen sind aus massivem Holz gefertigt und kompatibel mit Passepartouts. Bis zu einer Größe von 18 x 24 cm sind sie zudem mit einem praktischen Aufsteller ausgestattet.

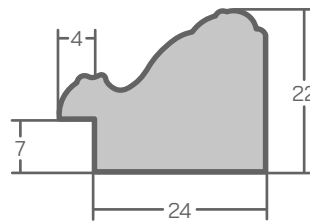

Angaben in mm



530-030
Gold

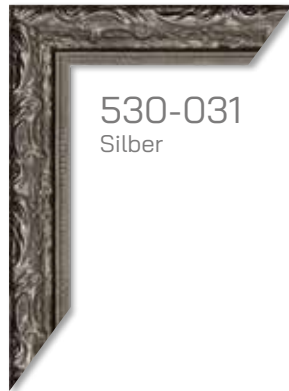

530-031
Silber



530-001
Weiß

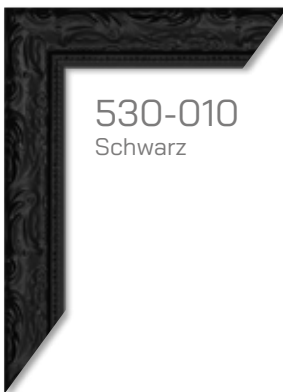

530-010
Schwarz



SERIE H540

Die Serie H540 überzeugt durch ihr schlichtes Design und eine elegante Profilabstufung, die ihr eine besondere optische Note verleiht. Die Rahmen bestehen aus massivem Holz und sind für Einrahmungen mit Kartonpassepartouts geeignet.

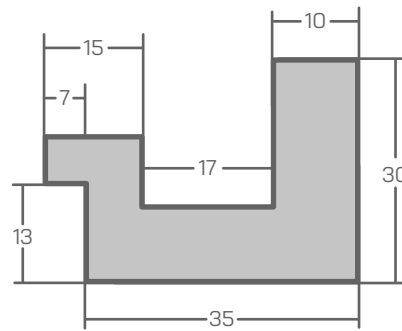

Angaben in mm



SERIE H550

Eine barocke und dennoch moderne Serie ist die H550. Die Profildicke garantiert eine hohe Formbeständigkeit auch bei großen Formaten.

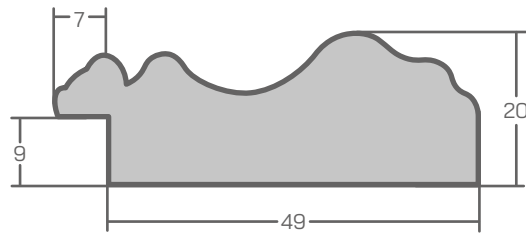

Angaben in mm

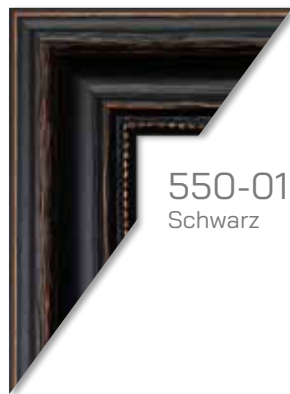
550-001
Weiß550-010
Schwarz550-030
Gold550-031
Silber

SERIE H610

Moderne Farben mit abgeschliffener Optik, kombiniert mit einem breiten Leistenprofil, setzen bei dieser Serie interessante Kontraste. Die Rahmen bestehen aus massivem Holz, sind für Kartonpassepartouts geeignet und bis zu einer Größe von 18 x 24 cm mit einem Aufsteller ausgerüstet.

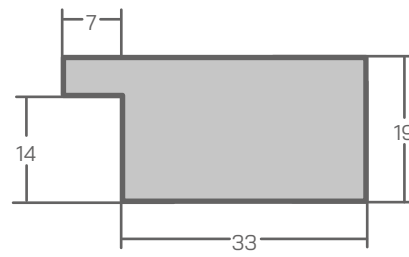

Angaben in mm

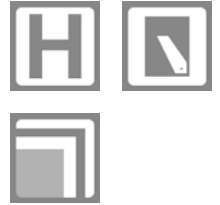

610-001
Weiß,
Farbschliff



610-006
Braun,
Farbschliff



610-009
Grau,
Farbschliff



610-023
Nussbaum,
Farbschliff

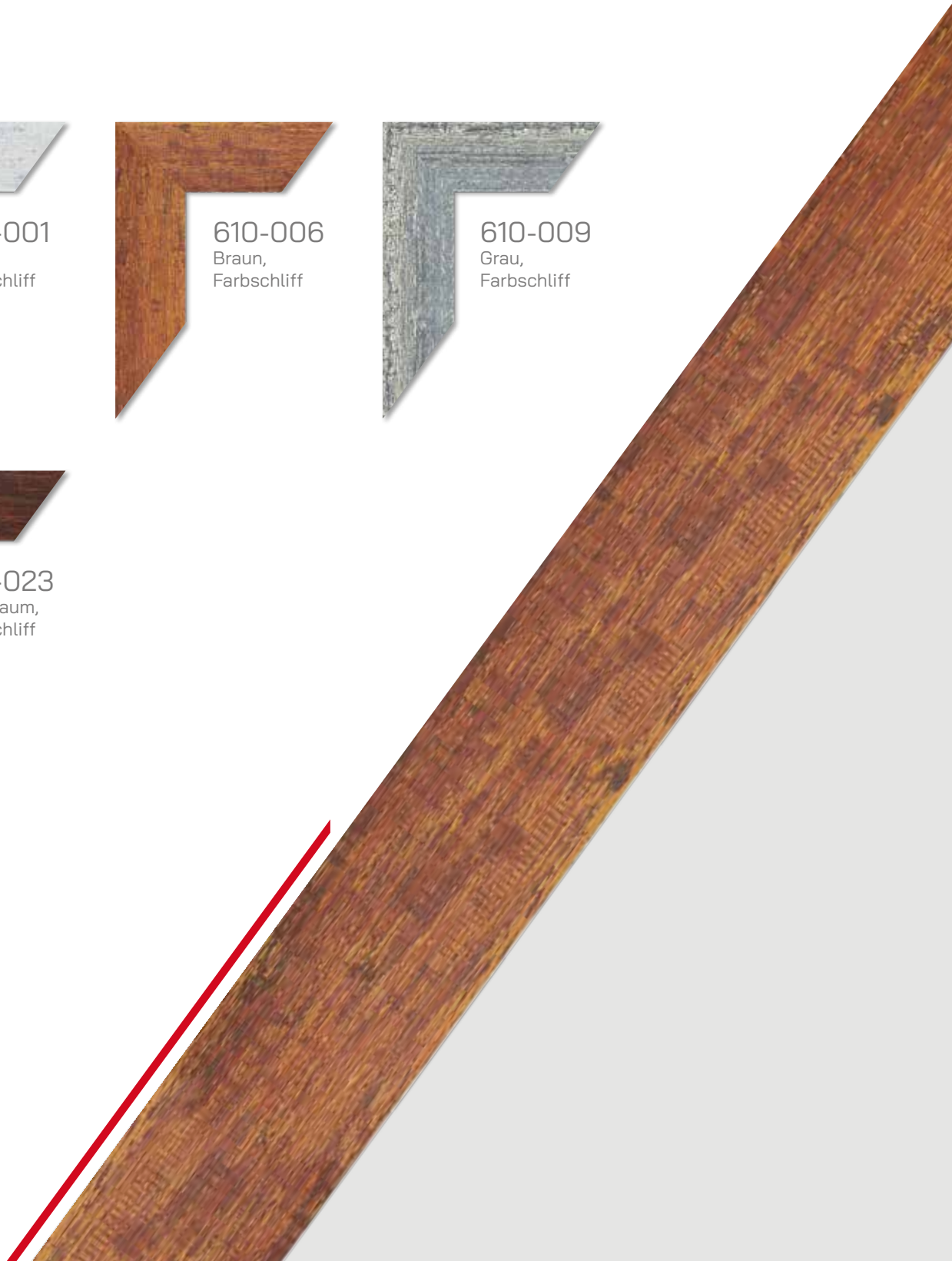

SERIE H620

Eine klassische Form, schöne Farbtöne mit innovativem Oberflächenfinish, in Kombination mit einem breiten Leistenprofil, verleihen den Rahmen dieser Serie ein antikes Aussehen. Sie bestehen aus massivem Holz, sind für Passepartouts geeignet und bis zu einer Größe von 18 x 24 cm mit einem Aufsteller ausgerüstet.

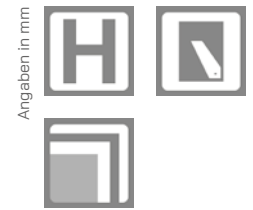
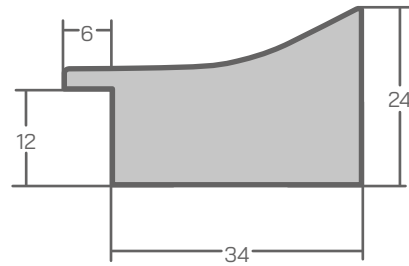

620-006
Braun,
matt

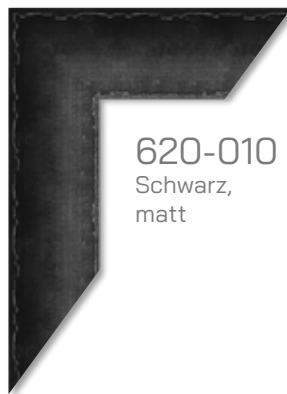

620-010
Schwarz,
matt



620-023
Nussbaum,
matt

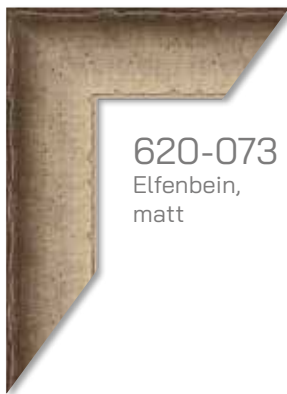

620-073
Elfenbein,
matt

SERIE H630

Eine weiß gekalkte Grundfarbe mit angeschliffener Optik verleiht den Rahmen der Serie H630 ein frisches, sommerliches Aussehen. Die Rahmen bestehen aus massivem Holz, sind für Kartonpassepartouts geeignet und bis zu einer Größe von 18 x 24 cm mit einem Aufsteller ausgerüstet.

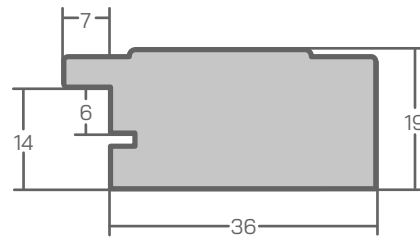

Angaben in mm



630-023
Nussbaum,
geschliffen



SERIE H640

Die Serie H640 vereint ein nach innen zulaufendes Profil, eine geschliffene Optik und eine metallisch glänzende Oberfläche zu einem einzigartigen Design, das sich in fast jede Umgebung einfügt. Die Rahmen bestehen aus massivem Holz, sind für Kartonpassepartouts geeignet und bis zu einer Größe von 18 x 24 cm mit einem Aufsteller ausgerüstet.

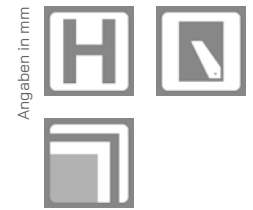
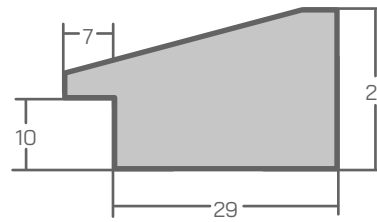

Angaben in mm

In Abhängigkeit vom Winkel des Lichteinfalls glänzt die Oberfläche unterschiedlich stark metallisch.



SERIE H650

Die Rahmen der Serie H650 verstärken die Motivwirkung durch eine breite Leiste mit schönen Ornamenten und zurückhaltender Farbgebung. Die Rahmen bestehen aus massivem Holz, sind für Kartonpassepartouts geeignet und bis zu einer Größe von 18 x 24 cm mit einem Aufsteller ausgerüstet.

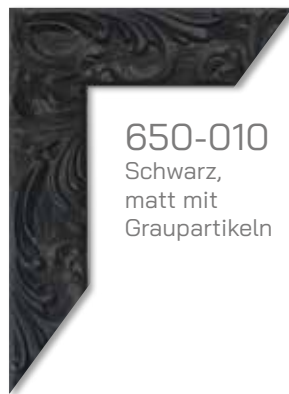
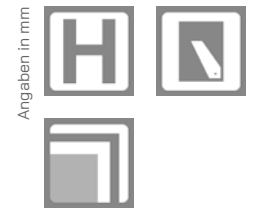
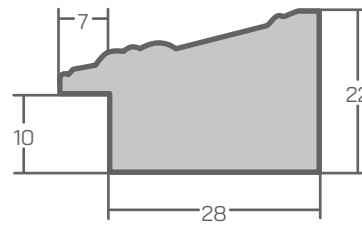

SERIE H660

Die Rahmen der Serie H660 vereinen eine elegante Form mit dem Charme einer patinierten Oberfläche, die aus einer längst vergangenen Zeit zu kommen scheint. Die Rahmen sind aus Holz gefertigt, für Kartonpassepartouts geeignet und bis zu einer Größe von 18 x 24 cm mit einem Aufsteller ausgerüstet. Aufgrund der Holzstärke sind auch größere Formate realisierbar.

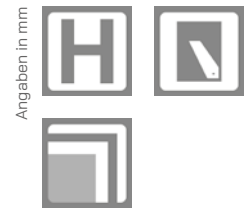
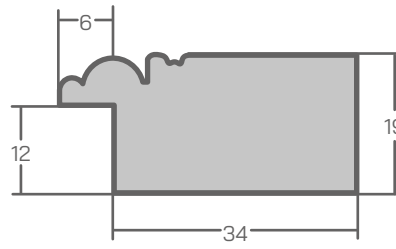

Angaben in mm



660-001
Weiß,
patiniert



660-009
Grau,
patiniert



660-010
Schwarz,
patiniert



660-020
Natur,
patiniert

SERIE H670

Die Rahmen der Serie H670 bestehen durch ihren Industrial Style. Gleichzeitig können sie jedoch auch dem Vintage Stil zugeordnet werden. Durch die silberne Innenkante entsteht ein schöner Akzent. Die Rahmen bestehen aus Massivholz und sind für Passepartouts geeignet. Bis zu einer Größe von 18 x 24 cm verfügen die Rückwände über einen Aufsteller. Aufgrund der Holzstärke sind auch größere Formate realisierbar.

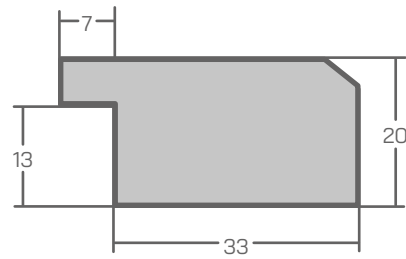

Angaben in mm



670-009
Grau



670-016
Taupe



SERIE H690

Die Rahmen der Serie H690 bestehen durch ihre rustikale Holzmaserung. Die Rahmen bestehen aus Massivholz und sind für Passepartouts geeignet. Bis zu einer Größe von 18 x 24 cm verfügen die Rückwände über einen Aufsteller. Aufgrund der Holzstärke sind auch größere Formate realisierbar.

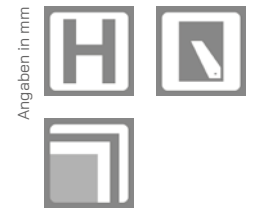
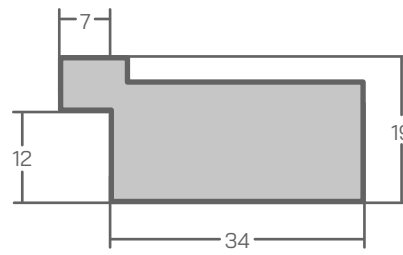

690-001
Weiß



690-094
Cremebraun

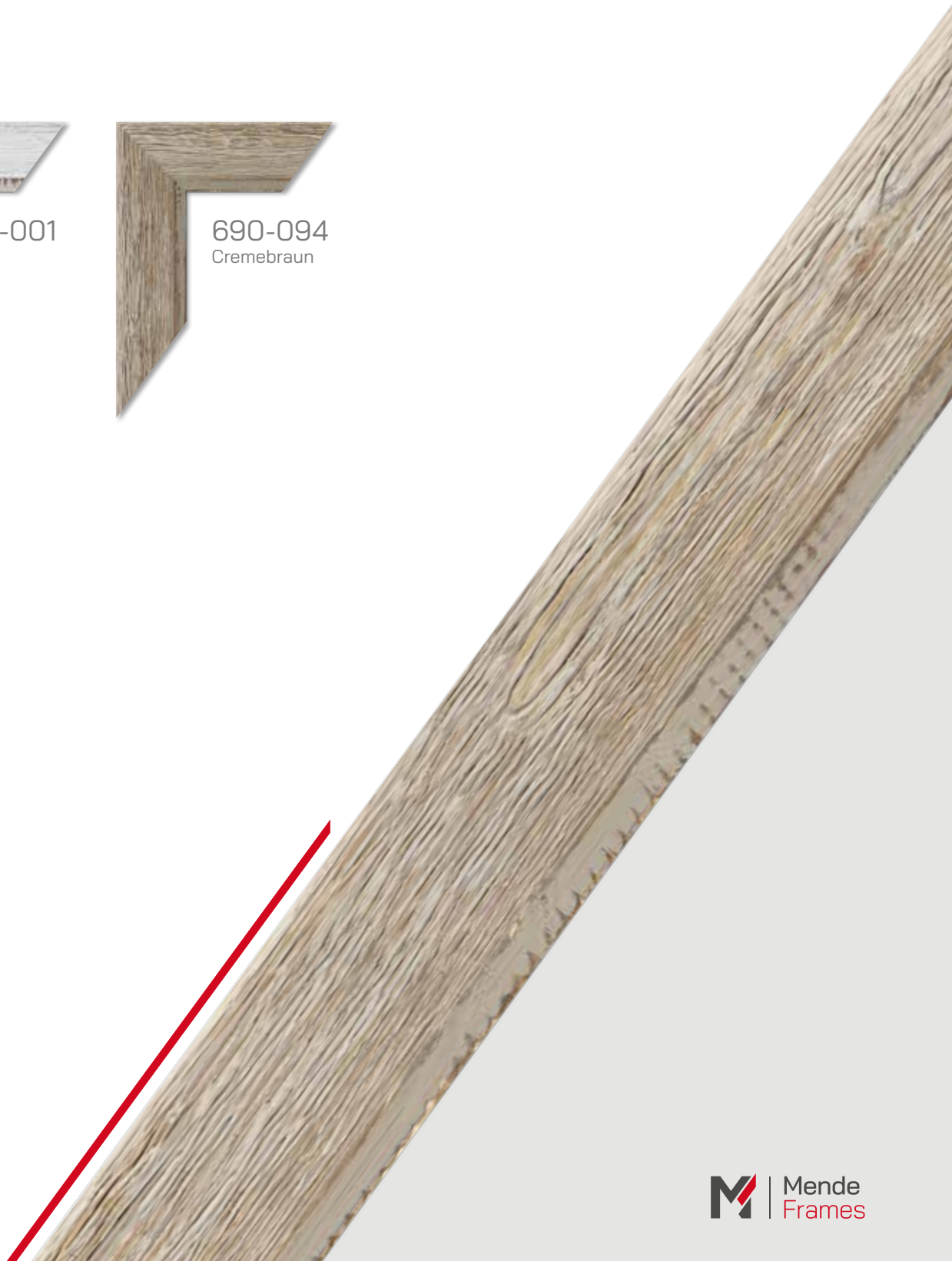

SERIE H710

Die Rahmen der Serie H710 sind im Shabby Chic Stil gefertigt. Sie haben eine flache Form und heben die natürliche Holzstruktur besonders hervor. Die Rahmen sind aus Echtholz gefertigt und bis zu einer Größe von 18 x 24 cm mit einem Aufsteller ausgerüstet. Es sind Formate bis ca. 50 x 70 cm realisierbar.

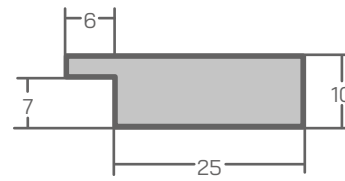

Angaben in mm



710-006
Braun,
strukturiert



710-071
Creme,
strukturiert

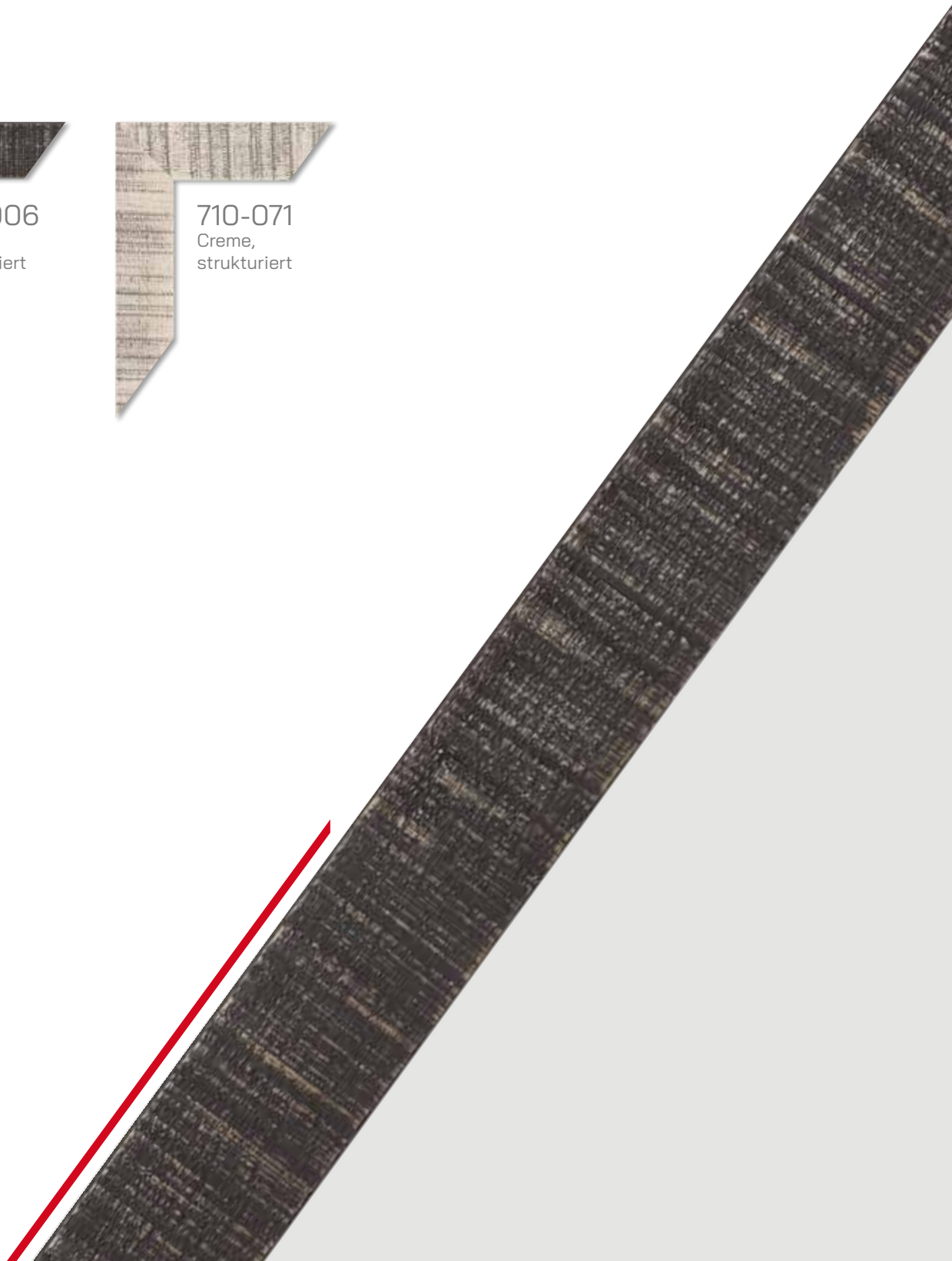

SERIE H720

Die Rahmen der Serie H720 überzeugen durch ihre schlichte Form und eine moderne Oberflächenstruktur. Die Rahmen sind aus Holz gefertigt, für Kartonpassepartouts geeignet und bis zu einer Größe von 18 x 24 cm mit einem Aufsteller ausgerüstet.

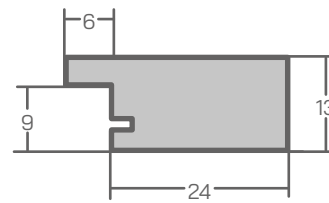

Angaben in mm



720-009

Grau,
strukturiert

SERIE H740

Die Rahmen der Serie H740 verfügen über eine klassische Formensprache und zeichnen sich durch ein verwittertes Finish aus. Die Rahmen sind aus Holz gefertigt, für Kartonpassepartouts geeignet und bis zu einer Größe von 18 x 24 cm mit einem Aufsteller ausgerüstet. Durch die Holzstärke sind auch große Formate realisierbar.

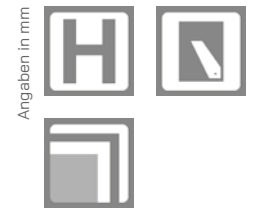
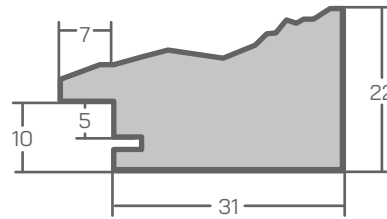

740-001
Weiß,
gemasert



740-006
Braun,
gemasert



740-009
Grau,
gemasert



740-010
Schwarz,
gemasert



SERIE H750

Jeder Rahmen der Serie H750 ist ein Unikat aus fast unbehandeltem Holz, das sich seinen ursprünglichen, natürlichen Charakter erhalten hat. Die Rahmen sind für Kartonpassepartouts geeignet und bis zu einer Größe von 18 x 24 cm mit einem Aufsteller ausgerüstet.

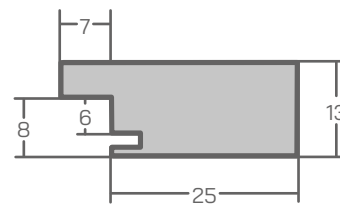

Angaben in mm

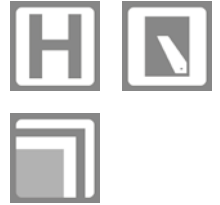

750-001
Weiß



750-004
Blau



750-009
Grau



750-022
Eiche

SERIE H780

Jeder Rahmen der Serie H780 ist ein Unikat aus fast unbehandeltem Holz, das sich seinen ursprünglichen, natürlichen Charakter erhalten hat. Die Rahmen sind für Kartonpassepartouts geeignet und bis zu einer Größe von 18 x 24 cm mit einem Aufsteller ausgerüstet. Durch die Holzstärke sind auch große Formate realisierbar.

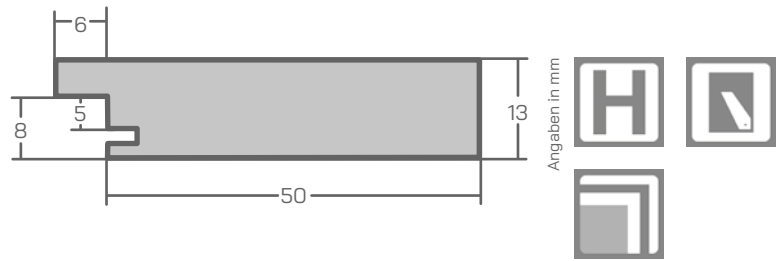

780-001
Weiß



780-022
Eiche



SERIE H790

Die Rahmen der Serie H790 verfügen über ein schräges Profil. Sie bestehen aus Massivholz und sind für Passepartouts geeignet. Bis zu einer Größe von 18 x 24 cm verfügen die Rückwände über einen Aufsteller. Aufgrund der Holzstärke sind auch größere Formate realisierbar.

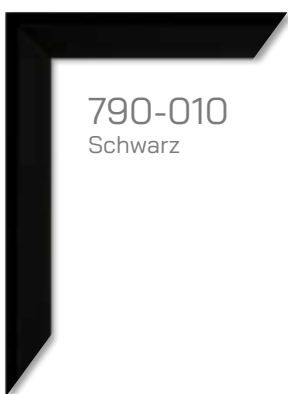
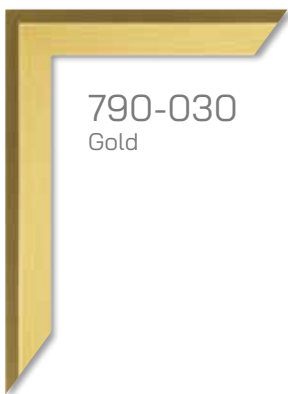
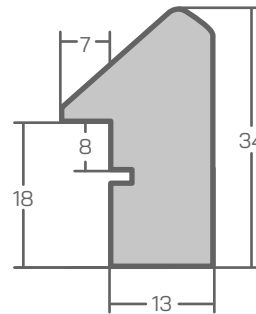

SERIE H810

Die Rahmen der Serie H810 bieten eine auffällige Oberflächenoptik, kombiniert mit einem klassischen Rahmenprofil. Durch die Silberakzente wirken sie sehr edel. Die Rahmen sind bis zu einer Größe von 18 x 24 cm mit einem Aufsteller ausgerüstet.

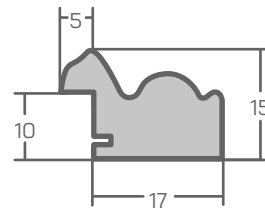

Angaben in mm

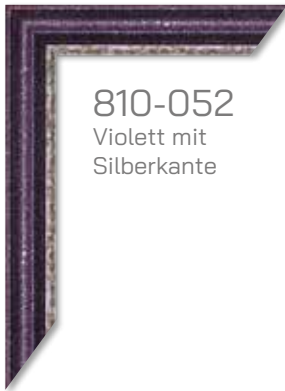

810-052
Violett mit
Silberkante



SERIE H950 (1/3)

Die Rahmen der Serie H950 überzeugen mit einem schlichten, schnörkellosen Profil und passen damit zu vielen Motiven und Einrichtungen. Sie sind aus Holz gefertigt, für Kartonpassepartouts geeignet und bis zu einer Größe von 18 x 24 cm mit einem Aufsteller ausgerüstet.

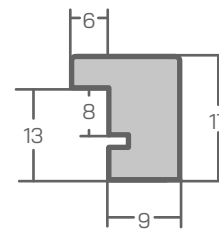

Angaben in mm

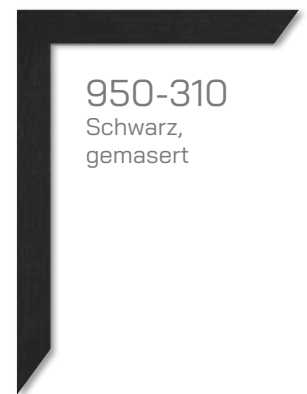
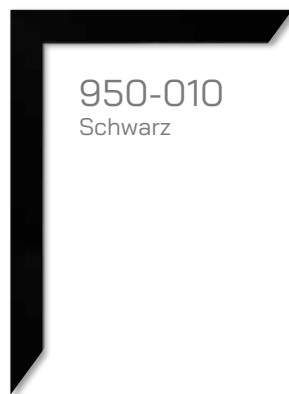
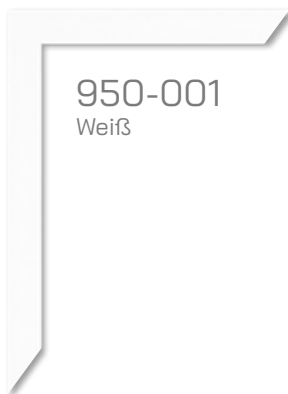

SERIE H950 (2/3)

Die Rahmen der Serie H950 überzeugen mit einem schlichten, schnörkellosen Profil und passen damit zu vielen Motiven und Einrichtungen. Sie sind aus Holz gefertigt, für Kartonpassepartouts geeignet und bis zu einer Größe von 18 x 24 cm mit einem Aufsteller ausgerüstet.

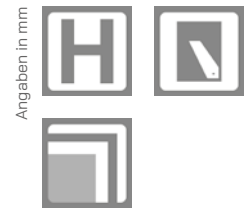
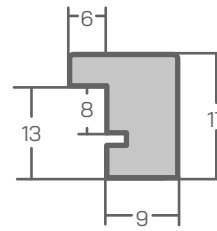

950-062
Eicheoptik
lackiert

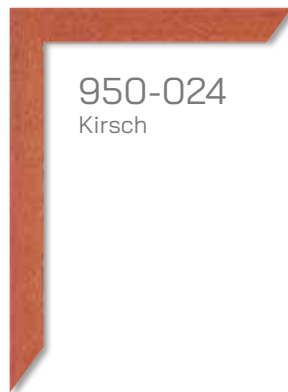

950-024
Kirsch



950-022
Eiche



950-023
Nussbaum



950-007
Orange

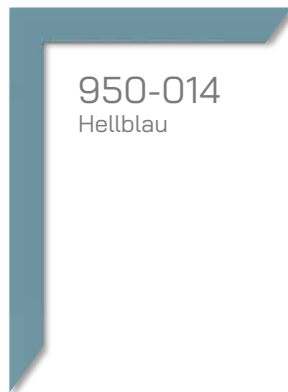

950-014
Hellblau

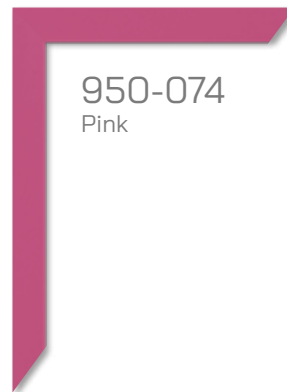

950-074
Pink

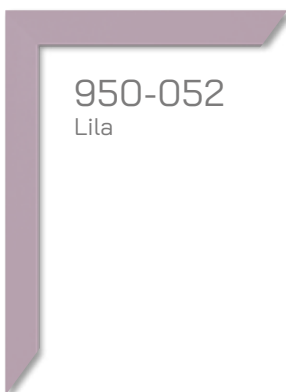

950-052
Lila



950-017
Neongelb

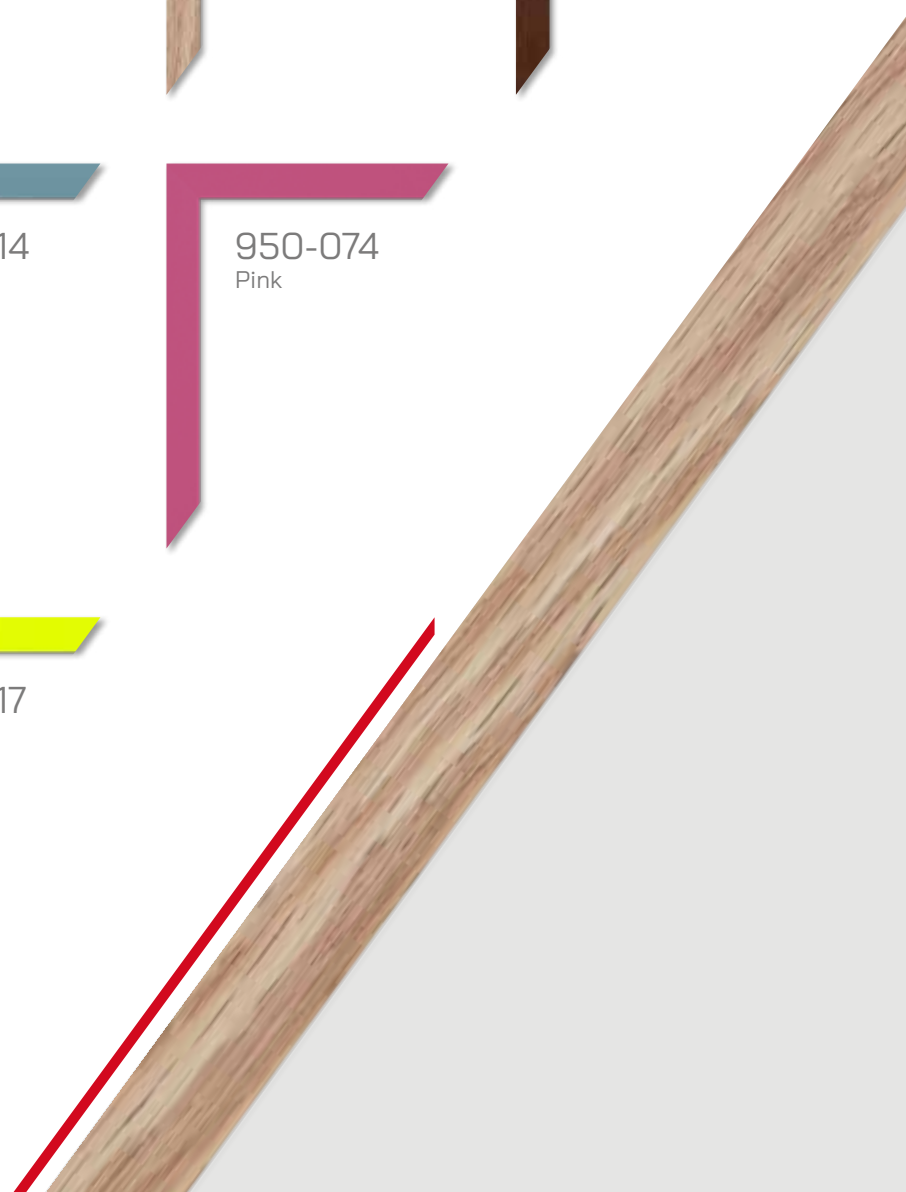

SERIE H950 (3/3)

Die Rahmen der Serie H950 überzeugen mit einem schlichten, schnörkellosen Profil und passen damit zu vielen Motiven und Einrichtungen. Sie sind aus Holz gefertigt, für Kartonpassepartouts geeignet und bis zu einer Größe von 18 x 24 cm mit einem Aufsteller ausgerüstet.

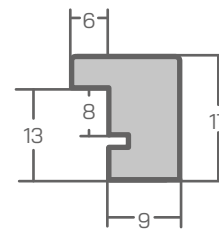

Angaben in mm

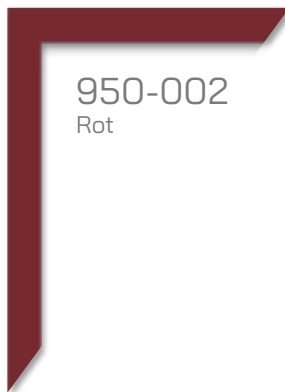

950-002
Rot

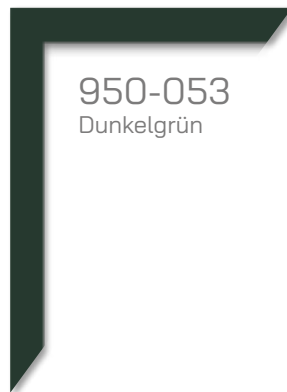

950-053
Dunkelgrün

SERIE H960 (1/2)

Die Rahmen der Serie H960 überzeugen mit einem schlichten, schnörkellosen Profil und passen damit zu vielen Motiven und Einrichtungen. Sie sind aus Holz gefertigt, für Kartonpassepartouts geeignet und bis zu einer Größe von 18 x 24 cm mit einem Aufsteller ausgerüstet.

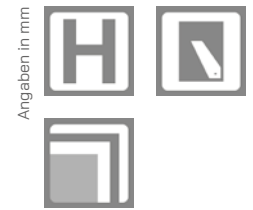
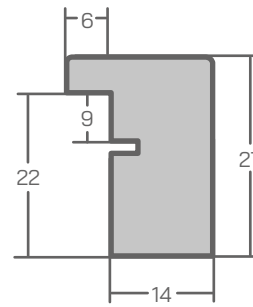

Angaben in mm

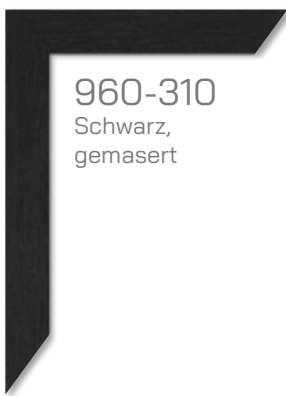
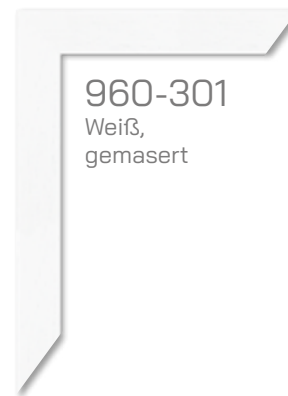
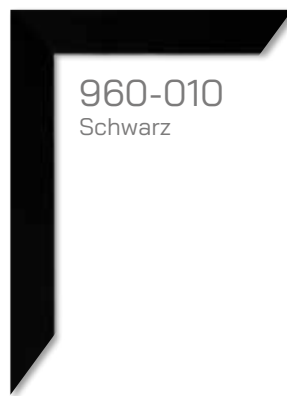
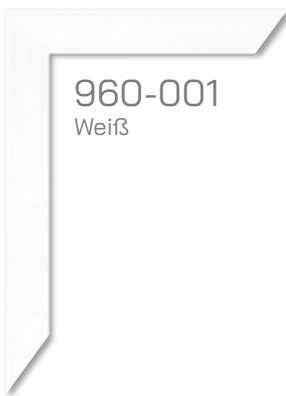

SERIE H960 (2/2)

Die Rahmen der Serie H960 überzeugen mit einem schlichten, schnörkellosen Profil und passen damit zu vielen Motiven und Einrichtungen. Sie sind aus Holz gefertigt, für Kartonpassepartouts geeignet und bis zu einer Größe von 18 x 24 cm mit einem Aufsteller ausgerüstet.

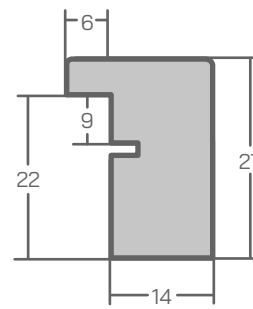

Angaben in mm

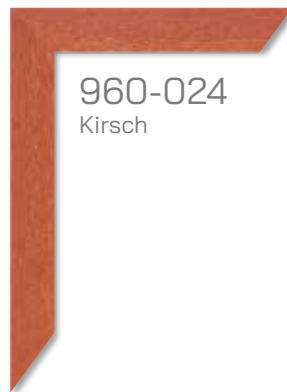
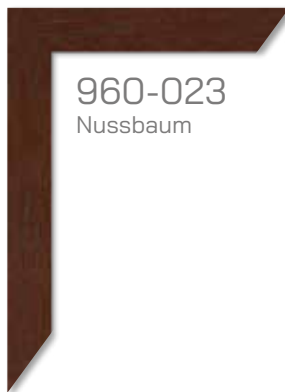

SERIE H965

Die Rahmen der Serie H965 sind mit einer Abstandsleiste ausgestattet. Viele kennen sie auch als Objektrahmen, womit man schöne Erinnerungen (nicht nur Bilder) einrahmen kann. Durch ihr hohes Profil lassen sich auch größere Formate fertigen.

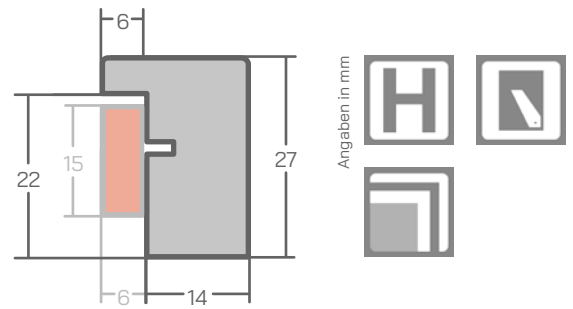

Abstandsleiste: 0,6 x 1,5 cm

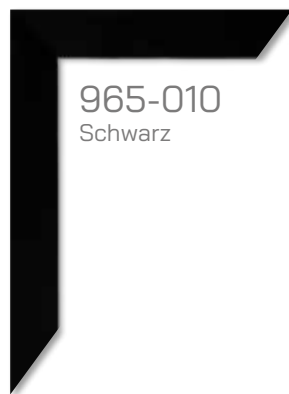
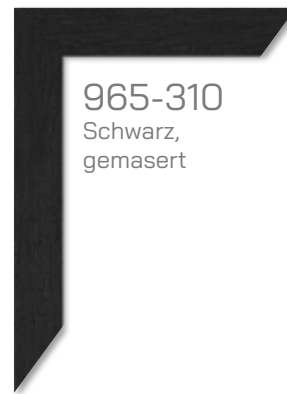
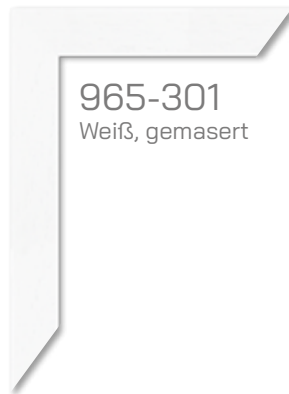

SERIE H970

Die Rahmen der Serie H970 überzeugen mit einem schlichten, schnörkellosen Profil und passen damit zu vielen Motiven und Einrichtungen. Sie sind aus Holz gefertigt, für Kartonpassepartouts geeignet und bis zu einer Größe von 18 x 24 cm mit einem Aufsteller ausgerüstet. Durch ihr breites Leistenprofil können auch Rahmen in größeren Varianten gefertigt werden.

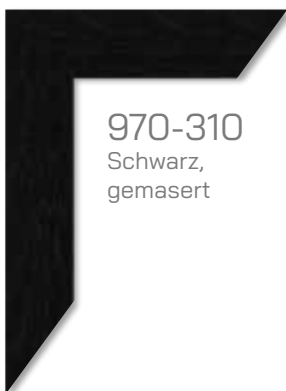
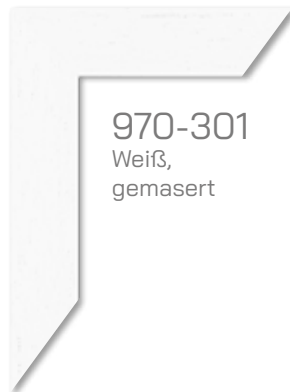
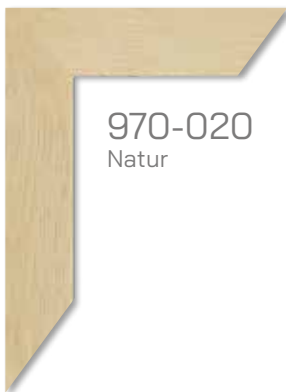
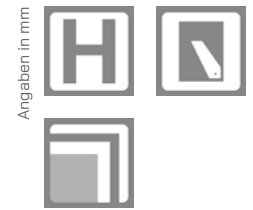
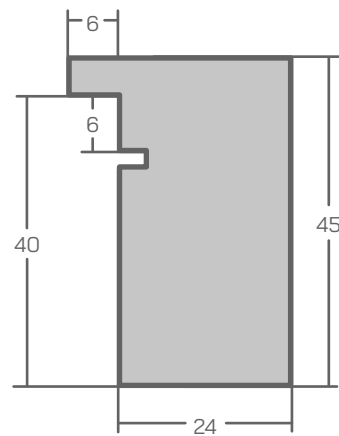

SERIE H975

Die Rahmen der Serie H975 sind mit einer Abstandsleiste ausgestattet. Viele kennen sie auch als Objektrahmen, womit man schöne Erinnerungen (nicht nur Bilder) einrahmen kann. Durch ihr hohes Profil lassen sich auch größere Formate fertigen.

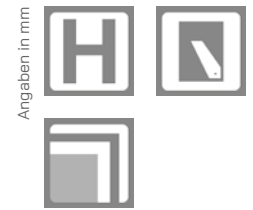
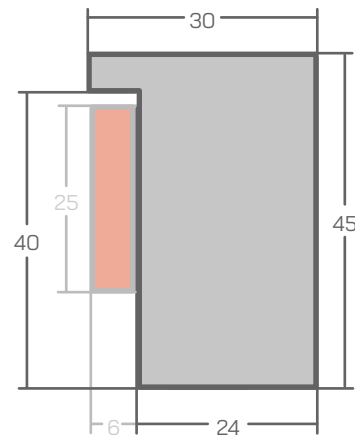

Abstandsleiste: 0,6 x 2,5 cm

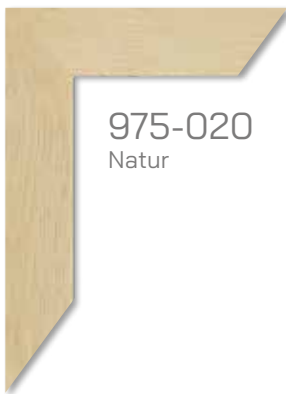

975-020
Natur



975-301
Weiß, gemasert



975-310
Schwarz,
gemasert

SERIE H980

Die Rahmen der Serie H980 überzeugen mit ihrem hohen Profil und ist besonders gut für Leinwände geeignet. Mit einem schlichten, schnörkellosen Profil passen sie zu vielen Motiven und Einrichtungen.

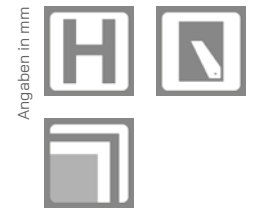
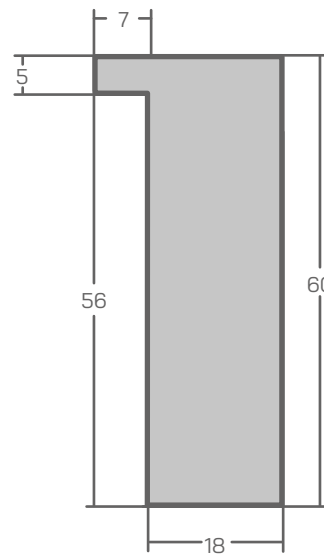

980-020
Natur

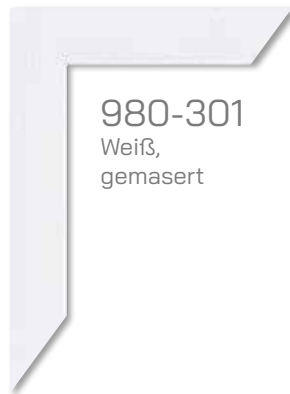

980-301
Weiß,
gemasert



980-310
Schwarz,
gemasert

SERIE H985

Die Rahmen der Serie H985 sind mit einer Abstandsleiste ausgestattet. Viele kennen sie auch als Objektrahmen, womit man schöne Erinnerungen (nicht nur Bilder) einrahmen kann. Durch ihr hohes Profil lassen sich auch größere Formate fertigen.

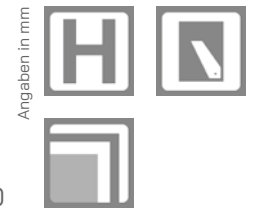
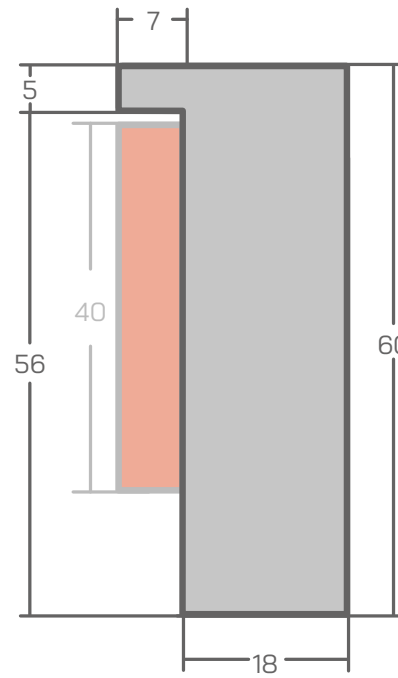

Abstandsleiste: 0,7 x 4 cm



985-020
Natur



985-301
Weiß,
gemasert



985-310
Schwarz,
gemasert

SERIE HD01

Die Serie HD01 ist ein Schattenfugenrahmen und für Alu-Dibond, Acrylbilder und andere bedruckten Platten geeignet. Sie sind aus Holz gefertigt und bietet eine elegante Schattenfuge von ca. 1 cm, die den Eindruck erweckt, als würde das Bild im Rahmen schweben. Die Rahmen werden montagefertig geliefert und sind mit einem Klebestreifen ausgestattet, der eine einfache und sichere Befestigung der Platte ermöglicht.

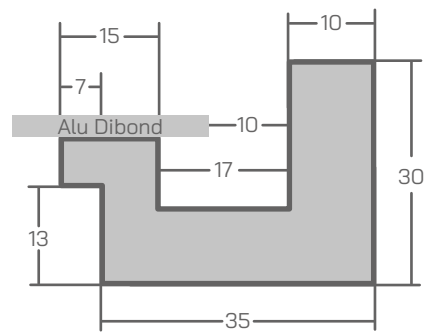

Angaben in mm



D01-310
Schwarz,
gemasert



D01-301
Weiß,
gemasert



SERIE HS01

Die Serie HS01 bietet eine L-förmige Leiste, auch Schatten-fugenleiste genannt. Charakteristisch für diese Leiste ist ihre matte Oberfläche, die durch ihre Verarbeitung wunderschön die Struktur des verwendeten Holzes zum Vorschein bringt. Gleichzeitig erhalten Sie die Möglichkeit auf Keilrahmen gespannte Leinwandbilder in ein modernes Design zu fügen. Geprägt durch eine 0,7 cm breite umlaufende Schattenfuge unterstreicht sie formvollendet die Schönheit des Bildes und rückt es in ein exklusives Licht.

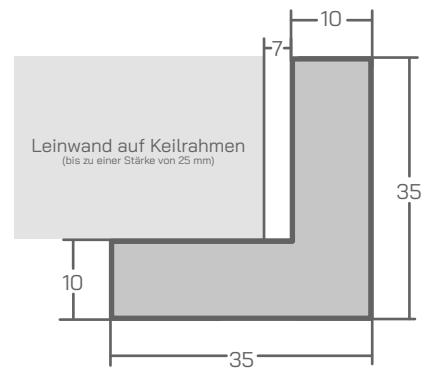

Angaben in mm



S01-001
Weiß,
gemasert



S01-010
Schwarz,
gemasert



S01-021
Buche,
gemasert



S01-023
Nussbaum,
gemasert



S01-026
Palisander,
gemasert



SERIE HS02

Unsere Serie HS02 bietet eine L-förmige Leiste, auch Schattenfugenleiste genannt. Charakteristisch für diese Leiste ist die Höhe von 4,5 cm, weshalb auch besonders hohe Leinwandbilder in diesem Rahmen ihren Platz finden. Du erhältst die Schattenfugenrahmen in der Farbe Weiß und Schwarz, jeweils mit einem glatten und modernen Oberflächenfinish. Durch die 0,7 cm breite umlaufende Schattenfuge wird die Schönheit des Bildes nochmals unterstrichen und in den Vordergrund gestellt.

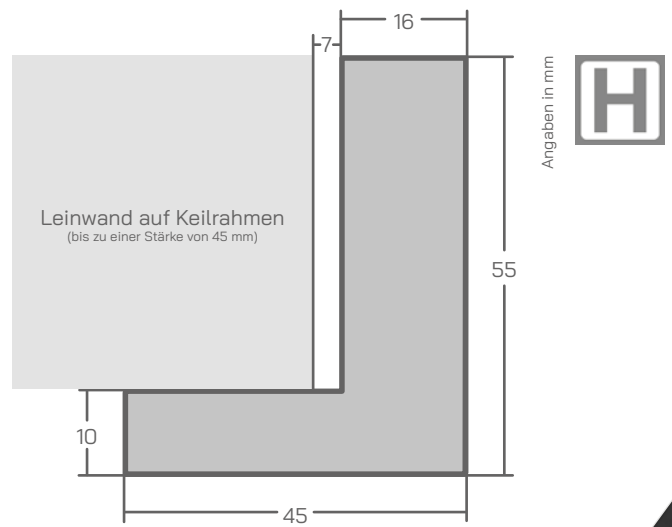

SYMBOLE



verwendetes Material:
Holz



verwendetes Material:
Kunststoff



verwendetes Material:
Metall



Aufsteller auf der Rückseite
(bis 18 x 24 cm)



geeignet für Kartonpassepartouts

Mende Frames GmbH
Jefßnigk 119
04916 Schönewalde

Tel. +49 (0) 3535 21303
auftrag@mende-frames.de

www.mende-frames.de



GREEN QUALITY